

VEGA HOLSTER

ALWAYS AHEAD

CATALOGO **XXII**

FONDINE E ACCESSORI PER FORZE DELL'ORDINE **4 / 85**

FONDINE E ACCESSORI TATTICI **86 / 133**

FONDINE E ACCESSORI **134 / 181**

SPORT & EYEWEAR **182 / 189**

GUANTI **190 / 201**

ACCESSORI **202 / 205**

VEGA WORLD **206 / 207**

TERMINI DI VENDITA E TABELLE MISURE **208**

MATERIALI E OPZIONI DI PORTO **209**

GUIDA AL CATALOGO **210 / 211**

HEART
PASSION
VISION
CREATING
ALWAYS
FUN
AHEAD
TEAMWORK
EMOTION
INNOVATION
STAND OUT
VEGA HOLSTER
COLLABORATION
GRATITUDE
TEAM
RESPECT
TRUST
EXCELLENCE
QUALITY
SERVICE

ALWAYS AHEAD

DUTY **D**

TACTICAL **T**

CONCEALMENT **C**

SPORT **S**

GLOVES **G**

+

GUIDE

DUTY

DUTY
D

FONDINE E ACCESSORI PER FORZE DELL'ORDINE

FONDINE IN POLIMERO CAMA	6 / 10
FONDINE IN POLIMERO ACE	11 / 13
FONDINE IN POLIMERO SHOCKWAVE	14 / 15
FONDINE IN POLIMERO VEGATEK	16 / 18
FONDINE IN POLIMERO QUANTUM	19 / 22
FONDINE IN POLIMERO ZOOM/UNIVERSAL	23
FONDINE IN POLIMERO PER ARMI NON LETALI	24 / 25
PASSANTI E KIT	26 / 29
SISTEMI DI CONNESSIONE/DISCONNESSIONE	30 / 31
PIATTAFORME COSCIALI	32 / 35
ACCESSORI IN POLIMERO	36 / 45
SET COMPLETI IN POLIMERO	46 / 47
FONDINE IN CORDURA	48 / 50
FONDINE PER ARMI NON LETALI	51
FONDINE CON PATTINA IN CORDURA	52 / 53
PATROL MOULDED SET	54 / 55
ACCESSORI IN CORDURA	56 / 61
SET COMPLETI IN CORDURA	62 / 63
FONDINE IN PELLE	64 / 65
FONDINE IN PELLE CON PATTINA	66
ACCESSORI IN PELLE	67 / 71
CORPETTI E ACCESSORI PM	72 / 73
LINEA BLU ALTA VISIBILITÀ	74
PORTA TESSERE & PLACCHE	75
SET COMPLETI IN PELLE	76 / 77
CINTURE E CINTURONI IN NYLON	78 / 83
CINTURE E CINTURONI IN PELLE	84 / 85



serie
DCX8 "CAMA X"

FONDINA PROFESSIONALE IN POLIMERO STAMPATO A INIEZIONE

Doppio sistema di sicurezza di cui uno che blocca la parte superiore dell'arma e uno di sicurezza inferiore che agisce sul ponticello dell'arma ed entra automaticamente all'inserimento della stessa in fondina. Entrambi i sistemi sono sganciabili con il dito Pollice azionando i due pulsanti di apertura posti nella parte interna della fondina, il primo con un movimento dall'alto verso il basso ed il secondo con un movimento verso la parte posteriore dell'Arma/Fondina.

Vite di ritenzione per la regolazione della frizione della fondina sull'arma.

Passante per cinturone con doppia asola e regolazione del passaggio cintura da 5 cm a 6 cm, posizione dell'impugnatura sulla linea della cintura.

Possibilità di montaggio su tutti i passanti e kit Vega Holster.

DISPONIBILE PER
-Glock 17/18/19/22/23/26/31/32/45/47



serie
DCX08 "CAMA X OPEN"

FONDINA PROFESSIONALE IN POLIMERO STAMPATO A INIEZIONE

Sistema di sicurezza inferiore che agisce sul ponticello dell'arma ed entra automaticamente all'inserimento della stessa in fondina.

Il sistema è sganciabile tramite una leva posta nella parte interna della fondina, azionabile con il dito pollice in un movimento "BACK & GO".

Vite di ritenzione per la regolazione della frizione della fondina sull' arma.

Passante per cinturone con doppia asola e regolazione del passaggio cintura da 5 cm a 6 cm, posizione dell'impugnatura sulla linea della cintura.

Possibilità di montaggio su tutti i passanti e kit Vega Holster.

DISPONIBILE PER
-Glock 17/18/19/22/23/26/27/31/32/45/47 -Sig Sauer 2022





serie **DCH8** "CAMA"

FONDINA PROFESSIONALE IN POLIMERO STAMPATA AD INIEZIONE.

- Vite di ritenzione e clip con doppio sistema di frizione.
- Sicura superiore sganciabile con movimento del pollice.
- Sicura inferiore sganciabile con movimento dito indice.
- Possibilità di chiusura apertura inferiore (non per tutti i modelli).
- Possibilità di inserimento copertura totale sicura anteriore (non per tutti i modelli).
- Passante per cinturone con doppia asola ed altezza impugnatura sopra la cintura.
- Possibilità di montaggio su tutti i passanti e Kit Vega Holster

DISPONIBILE PER
 -Beretta 92/98/90, A1/A3/A4, PX4 Stand., APX -Glock 17/18/19/22/23/26/31/32/45/47
 -H&K P30/P30L, VP9/SFP9 -Stoeger STR9



Copertura parziale **INCLUSO**

Copertura totale (non per tutti i modelli) **INCLUSO**



Senza paratia frontale **INCLUSO**

Con paratia frontale **INCLUSO**



Tappo di chiusura inferiore removibile (non per tutti i modelli)

Pulsanti di rilascio



serie **DCH08** "CAMA OPEN"

FONDINA PROFESSIONALE IN POLIMERO STAMPATA AD INIEZIONE. LIVELLO DI RITENZIONE II

- Aperta sopra con paratia frontale.
- Vite di ritenzione e clip con doppio sistema di frizione.
- Sicura inferiore sganciabile con movimento dito indice.
- Possibilità di chiusura apertura inferiore. (Non per tutti i modelli)
- Possibilità di inserimento copertura totale sicura anteriore. (Non per tutti i modelli)
- Passante per cinturone con doppia asola e altezza impugnatura sopra altezza cintura.
- Possibilità di montaggio su Tutti i passanti e Kit Vega Holster.

DISPONIBILE PER
 -Glock 17/22/19/23/18/31/32/45/47 -Beretta 92/98/90A, APX, -H&K P30/P30L, VP9/SFP9



DCH08 completa di accessori



Copertura parziale **INCLUSO**

Copertura totale (non per tutti i modelli) **INCLUSO**



Senza paratia frontale **INCLUSO**

Con paratia frontale **INCLUSO**

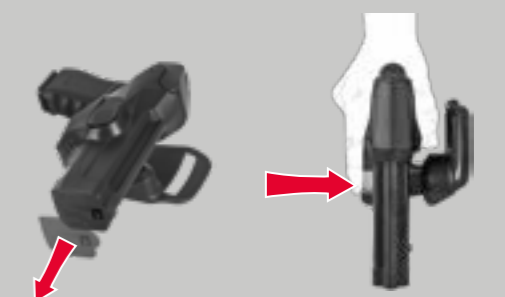

Tappo di chiusura inferiore removibile (non per tutti i modelli)

Pulsante di rilascio



PULSANTE SGANCIO DOPPIA SICURA

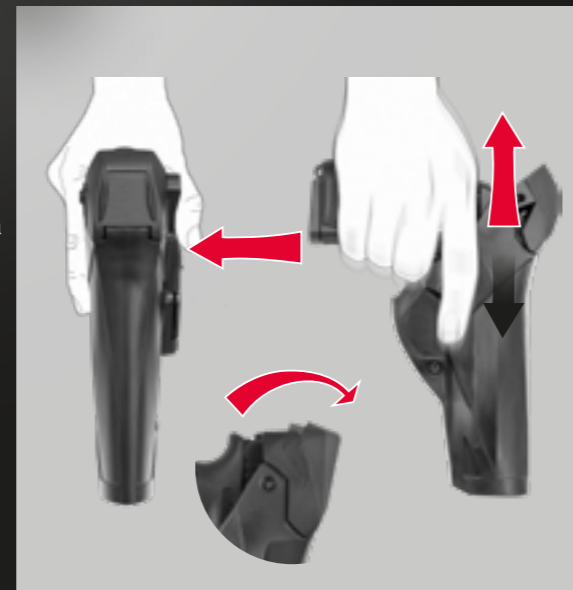

serie **DCA8** "ONE FOR TWO"

FONDINA IN POLIMERO STAMPATA AD INIEZIONE

Il doppio sistema di sicura blocca l'arma sia nella parte superiore grazie al suo cappuccio girevole che sul ponticello (sicura automatica all'inserimento dell'arma in fondina). Per lo sgancio di entrambi i sistemi di sicurezza si agisce sullo stesso pulsante posto nella parte interna della fondina. Una vite di ritenzione regola la frizione della fondina sull'arma. Il passante tiene la fondina a distanza dal corpo e con l'impugnatura sulla linea centrale della cintura. Possibilità di montaggio su tutti i passanti e kit Vega Holster.

DISPONIBILE PER
-Beretta 92/98 Fs, A1/A3/A4 -Glock 17/19/22/23/31/32/45/47



serie **DAA8** "ACE"

FONDINA PROFESSIONALE IN POLIMERO STAMPATO A INIEZIONE

Sistema di sicurezza superiore "Push & Front" tramite laccio rotativo che agisce sulla parte superiore dell'arma, sganciabile tramite un movimento del pollice prima verso il basso e poi avanti.
Sistema di sicurezza "Front Stop", che agisce sul foro di espulsione, sganciabile tramite una leva posta nella parte interna della fondina, azionabile con il dito pollice in un movimento naturale posteriore.
Vite di ritenzione per la regolazione della frizione della fondina sull'arma.
Passante per cinturone con doppia asola e regolazione del passaggio cintura da 5 cm a 6 cm, posizione dell'impugnatura sulla linea della cintura.
Possibilità di montaggio su tutti i passanti e kit Vega Holster.

DISPONIBILE PER
-Glock 17/18/19/22/23/31/32/45/47 -H&K USP Compact -Sig Sauer P320 Full Size/Compact/M17/M18



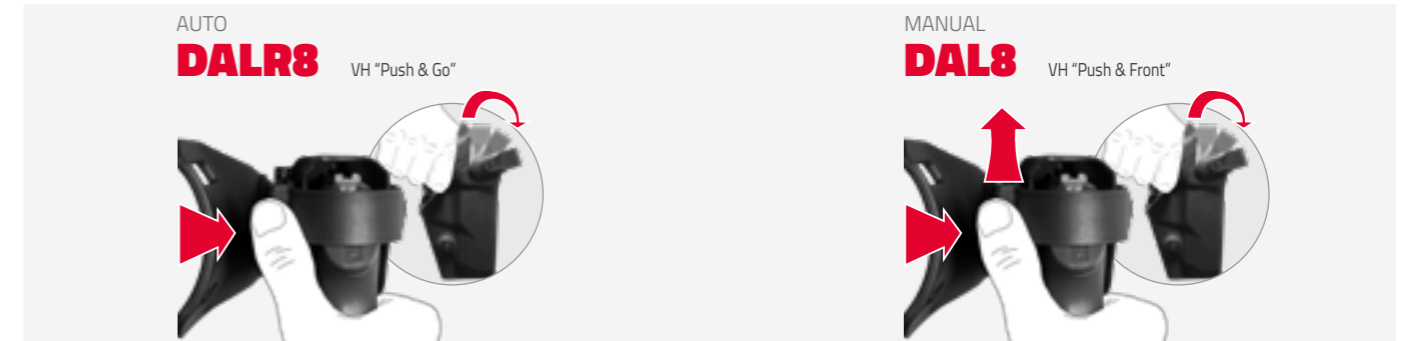
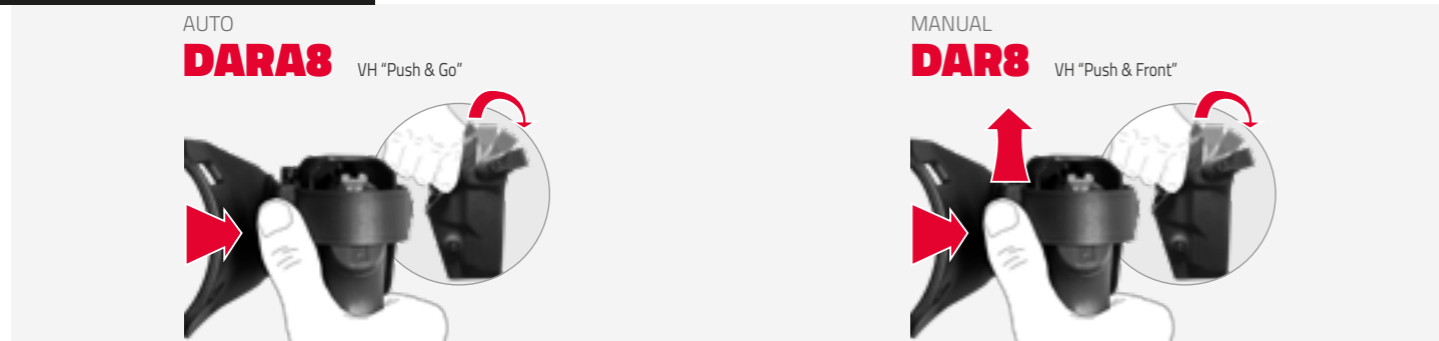

serie **DARA8** "ACE RDO AUTO"

FONDINA PROFESSIONALE IN POLIMERO STAMPATO A INIEZIONE ADATTA AD ARMI CON RDO.
 Apertura frontale per l'uso con RDO e senza RDO con doppia protezione intercambiabile secondo l'utilizzo. Sistema di sicurezza superiore "AUTO Push & Front" tramite laccio rotativo che agisce sulla parte superiore dell'arma, sganciabile automaticamente tramite un movimento del pollice verso il basso (CODICE DARA8). Disponibile anche con laccio tipo "PUSH & FRONT" tramite laccio rotativo che agisce sulla parte superiore dell'arma, sganciabile tramite un doppio movimento del pollice verso il basso ed in avanti (CODICE DAR8). Sistema di sicurezza "Front Stop", che agisce sul foro di espulsione, sganciabile tramite una leva posta nella parte interna della fondina, azionabile con il dito pollice in un movimento naturale posteriore. Vite di ritenzione per la regolazione della frizione della fondina sull'arma. Passante per cinturone con doppia asola e regolazione del passaggio cintura da 5 cm a 6 cm, posizione dell'impugnatura sulla linea della cintura. Possibilità di montaggio su tutti i passanti e kit Vega Holster.

DISPONIBILE PER
 -Beretta APX / APX A1



serie **DAL8** "DUTY COMBO RDO/TORCH AUTO"

FONDINA PROFESSIONALE IN POLIMERO STAMPATO A INIEZIONE ADATTA AD ARMI CON RDO O SENZA, CON TORCIA TATTICA O SENZA.
 Doppio Modulo intercambiabile per l'utilizzo con torce tattiche o senza torce tattiche rendendo la fondina multifunzione. Apertura frontale per l'uso con RDO con protezione amovibile. Sistema di sicurezza superiore del tipo "PUSH & FRONT" tramite laccio rotativo che agisce sulla parte superiore dell'arma, sganciabile tramite un doppio movimento del pollice verso il basso ed in avanti (cod. DAL8). Disponibili anche con sistema di sicurezza superiore "AUTO Push & Front" tramite laccio rotativo che agisce sulla parte superiore dell'arma, sganciabile automaticamente tramite un movimento del pollice verso il basso (cod. DALR8). Sistema di sicurezza "Front Stop", che agisce sul foro di espulsione, sganciabile tramite una leva posta nella parte interna della fondina, azionabile con il dito pollice in un movimento naturale posteriore. Vite di ritenzione per la regolazione della frizione della fondina sull'arma. Passante per cinturone con doppia asola e regolazione del passaggio cintura da 5 cm a 6 cm, posizione dell'impugnatura sulla linea della cintura. Possibilità di montaggio su tutti i passanti e kit Vega Holster.

DISPONIBILE PER
 -Beretta APX / APX A1



serie **SHWD8** "SHOCKWAVE"



FONDINA PER UN USO PROFESSIONALE IN DIVISA O TATTICO

In speciale polimero stampato ad iniezione. Il doppio sistema di sicura dà al professionista la possibilità di poter mettere in massima sicurezza la propria arma durante le situazioni di particolare pericolo come risse, operazione di rivolta in ambito di manifestazioni o eventi sportivi, con l'opportunità di disinserire il sistema di sicurezza superiore (A) ed avere sempre inserito il sistema di bloccaggio del ponticello che rende l'arma sicura ma al tempo stesso pronta per l'uso grazie alla sua facilità di sbloccaggio. La conformazione dei due sistemi di sicurezza (che utilizzano due diverse dita pollice e medio) permette anche lo sblocco contemporaneo di entrambi (si raccomanda un buon allenamento prima dell'uso). Sistema di sicurezza brevettato semiautomatico superiore con coperchio ruotante internamente (questa rotazione unica nel suo genere evita il rischio di bloccaggio che si può verificare in sistemi con rotazione frontale o esterna). (B) Sistema di sicurezza brevettato automatico sul ponticello. All'inserimento dell'arma in fondina la sicura entra automaticamente mentre per estrarre basta premere con il dito medio la leva che si trova al di sotto dell'impugnatura in posizione naturale. Vite di ritenzione sulla canna. Compatibile con tutti i passanti e kit.

DISPONIBILE PER
 -Beretta 92/96/98/ 31/32/45/47 -Glock 17/19/22/23/31/32/38/3 -H&K USP Standard, USP Compact -Sig Sauer 2022



serie **SHWP8** "POLICE-INJECTION"

FONDINA PER UN USO PROFESSIONALE IN DIVISA O TATTICO

In speciale polimero con spessore maggiorato stampato ad iniezione. Il sistema di sicurezza con laccio superiore rotativo permette all'operatore di avere l'arma sempre al sicuro in qualsiasi situazione operativa ed al tempo stesso pronta all'uso grazie alla velocità di apertura con la semplice pressione del pollice ed una rotazione frontale. La fondina è provvista di "SAFETY GUARD" che protegge la sicura da eventuali impedimenti quali abbigliamento od equipaggiamento e da eventuali aggressori. La fondina è provvista di una vite di ritenzione per regolare la trattenuta dell'arma in fondina anche a sicura non inserita. Possibilità di montaggio su Tutti i passanti e Kit Vega Holster

DISPONIBILE PER
 -Walther PPQ, P99Q, P99



serie **SHWA8** "THUMB ACTION"

FONDINA PER UN USO PROFESSIONALE IN DIVISA O TATTICO

In speciale polimero stampato ad iniezione. Il sistema di sicurezza di livello III è dato dalla unione dei due meccanismi "Vega Push Down" che agisce sul ponticello dell' arma e "Vega Automatic Push and Go" che agisce tramite un laccio sulla parte superiore dell' arma, i due sistemi lavorano contemporaneamente dando la massima sicurezza all'operatore ma allo stesso tempo, in caso di bisogno, la possibilità di estrarre entrambi velocemente con un solo movimento del dito pollice verso il basso. Una vite di ritenzione regolabile garantisce la perfetta stabilità dell'arma in fondina. Possibilità di montaggio su Tutti i passanti e Kit Vega Holster.

DISPONIBILE PER
 -Beretta 92/98



series **SHWG8** "GUARDIAN-INJECTION"

FONDINA PER UN USO PROFESSIONALE IN DIVISA O TATTICO

In speciale polimero stampato ad iniezione. Il sistema di sicurezza è dato dalla unione dei due meccanismi "Vega Push Down" e "Vega Automatic Push and Go", i due sistemi lavorano contemporaneamente dando la massima sicurezza all'operatore ma allo stesso tempo, in caso di bisogno, la possibilità di estrarre velocemente con un solo movimento. Una vite di ritenzione regolabile garantisce la perfetta stabilità dell'arma in fondina. Possibilità di montaggio su Tutti i passanti e Kit Vega Holster.

DISPONIBILE PER
 -Taurus PT24/7 old gen. e -Taurus PT809



Protezione sicura



DUTY **D**

TACTICAL **T**

CONCEALMENT **C**

SPORT **S**

GLOVES **G**

+

GUIDE

serie
VKG8 "VEGATEK GUARDIAN"

FONDINA PROFESSIONALE DESTINATA AD UN USO DI POLIZIA O LAW ENFORCEMENT

Il sistema di sicurezza è dato dalla unione dei due meccanismi "Vega Push Down" e "Vega Automatic Push and Go", i due sistemi lavorano contemporaneamente dando la massima sicurezza all'operatore ma allo stesso tempo, in caso di bisogno, la possibilità di estrarre velocemente con un solo movimento. Costruita con sistema VEGATEK in Kydex termoformato e foderata internamente per una maggiore protezione dell'arma. Possibilità di montaggio su tutti i passanti e Kit Vega Holster.

DISPONIBILE PER
-Beretta 92/96/98/PX4 -Glock 17/19/22/23/31/32/37/38/ 31/32/45/47 -H&K USP Standard, USP Compact, P30, SFP9, VP9 -Sig Sauer 2022 -Walther P99 last edition.



Protezione sicura APG art. 8K70



Protezione sicura PD art. 8K71



serie
VKT8 "VEGATEK TOP"

FONDINA ADATTA PER UN USO PROFESSIONALE IN DIVISA O TATTICO

in speciale polimero stampato in termoformatura. Foderata internamente per una maggiore protezione dell'arma e silenziosità. Il triplo sistema di sicurezza dà all'operatore la possibilità di poter mettere al sicuro la propria arma durante le situazioni di particolare pericolo come risse, operazione di rivolta in ambito di manifestazioni o eventi sportivi etc., con l'opportunità di disinserire il 1° Grado superiore ed avere sempre inserito il sistema di bloccaggio del ponticello con 3° Grado che rende l'arma sicura ma al tempo stesso pronta per l'uso grazie alla sua facilità di sbloccaggio. Sistema di sicurezza superiore con facilità di estrazione. Sistema di sicurezza automatico sul ponticello VEGA PULL SIDE. Vite di ritenzione sulla canna. Possibilità di montaggio su tutti i passanti e Kit Vega Holster. * Bianco su ordinazione.

DISPONIBILE PER
-Beretta 84/92/96/98/PX4/APX/APX Centurion -Glock 17/19/22/23/31/32/37/38/45/47
-H&K VP9/SFP9, P30, USP Standard, USP Compact -Sig Sauer 2022 -Tanfoglio Police, Pro, Force Esse -Walther P99 last edition

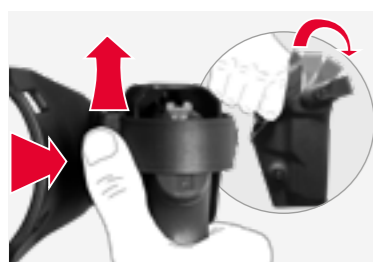

VH "Push & Front"



VH "Pull Side"



serie
VKE8 "VEGATEK EXTREME"

PER PROFESSIONISTI IN DIVISA CHE DESIDERANO UN OTTIMO SISTEMA DI SICUREZZA

Destinata ai professionisti in divisa che desiderano una fondina con un ottimo sistema di sicurezza VEGA PUSH DOWN che entra automaticamente all'inserimento dell'arma e si libera con una semplice pressione del pulsante di sblocco. Costruita con sistema VEGATEK in Kydex termoformato e foderata internamente per una maggiore protezione dell'arma. Aperta sopra per una più facile e veloce estrazione. Possibilità di montaggio su tutti i passanti e Kit Vega Holster

DISPONIBILE PER
-Beretta 92/96/98/PX4 -Glock 17/19/22/23/31/32/37/38/45/47
-H&K Standard, USP Compact, P30 -Sig Sauer 2022 -Walther PPQ



Protezione sicura PD art. 8K71



serie
VKP8 "VEGATEK PRO"

PER PROFESSIONISTI IN DIVISA

Destinata ai professionisti in divisa che desiderano una fondina con un ottimo sistema passante ed un sistema di sicurezza VEGA PULL SIDE che entra automaticamente all'inserimento dell'arma e si libera con un movimento semplice e naturale, in più ha la possibilità di inserire un ulteriore livello di bloccaggio sicura. Costruita con sistema VEGATEK in Kydex termoformato e foderata internamente per una maggiore protezione dell'arma. Aperta sopra per una più facile e veloce estrazione. Possibilità di montaggio su tutti i passanti e Kit Vega Holster. * Bianco su ordinazione.

DISPONIBILE PER
-Beretta 92/96/98/PX4/APX -Glock 17/19/22/23/31/32/37/38/45/47
-H&K USP Standard, USP Compact -Sig Sauer 2022 -Tanfoglio Force New Gen.
-Walther P99 last edition, PPQ.



VH "Pull Side"



serie
VKD8 "VEGATEK DUTY"

FONDINA ADATTA PER UN USO PROFESSIONALE IN DIVISA O TATTICO

In speciale polimero stampato in termoformatura. Foderata internamente per una maggiore protezione dell'arma e silenziosità. Sistema di sicurezza superiore con facilità di estrazione. Vite di ritenzione sulla canna. Possibilità di montaggio su tutti i passanti e Kit Vega Holster

DISPONIBILE PER

-Beretta APX/APX A1, A1/A3/A4, 80X,84/92/96/98/PX4, 90 two, 98 a1 -Canik TP9 -Colt 1911, e simili -Glock 17/19/20/21/22/23/31/32/37/38/ 43/43X/45/47 -H&K VP9/SFP9, P30, USP Standard, USP Compact -Sig Sauer P320, 2022, P226Rail, P250 -Tanfoglio Police, Pro, Force Esse e Carry, Gold Match -Walther P99 last edition, PPQ, P99Q, PDP -FN Five Seven N -CZ SP01, P09, P10F, 75 SP 01 -Caracal F and C -Ruger P95 -Revolver S&W 3" and 4" K & L Frame -S&W M&P M2.0 5" -Stoeger STR9 -Taurus G3



serie
VKDS8 "VEGATEK DUTY-SAFETY"

FONDINA ADATTA PER UN USO PROFESSIONALE IN DIVISA O TATTICO

In speciale polimero stampato in termoformatura. Foderata internamente per una maggiore protezione dell'arma e silenziosità. Sistema di sicurezza superiore con laccio rotativo aggiustabile frontalmente tramite tre fori. Possibilità di inserire un blocco sul laccio rotativo tramite un pulsante scorrevole che ne blocca la corsa verso il basso. Utilizzabile con paratia interna o senza paratia interna (entrambi i componenti inclusi). Vite di ritenzione sulla canna. Possibilità di montaggio su tutti i passanti e Kit Vega Holster.

DISPONIBILE PER

-Beretta APX/APX A1, A1/A3/A4, 80X,84/92/96/98/PX4, 90 two, 98 a1 -Canik TP9 -Colt 1911, e simili -Glock 17/19/20/21/22/23/31/32/37/38/ 43/43X/45/47 -H&K VP9/SFP9, P30, USP Standard, USP Compact -Sig Sauer P320, 2022, P226Rail, P250 -Tanfoglio Police, Pro, Force Esse e Carry, Gold Match -Walther P99 last edition, PPQ, P99Q, PDP -FN Five Seven N -CZ SP01, P09, P10F, 75 SP 01 -Caracal F and C -Ruger P95 -Revolver S&W 3" and 4" K & L Frame -S&W M&P M2.0 5" -Stoeger STR9 -Taurus G3



serie
VKW8 "VEGATEK WARRIOR"

FONDINA ADATTA PER UN USO PROFESSIONALE PER ARMI CON TORCIA TATTICA

In speciale polimero stampato in termoformatura. Foderata internamente per una maggiore protezione dell'arma e silenziosità. Sistema di sicurezza superiore con laccio rotativo "PUSH & FRONT", possibilità di inserimento paratia interna cod. 8K97. Vite di ritenzione sulla canna. Possibilità di montaggio su tutti i passanti e Kit Vega Holster.

DISPONIBILE PER

-Glock 17/19/22/23/31/32/37/38/45/47 con Stremlight LT1 and LT2, 17/22 con Viridian X5L/X5L-R (accensione automatica torcia all'estrazione dell'arma in fondina) -FN Herstal FNS9 con Surfire X300



serie
VQM28 "QUANTUM MIX"

FONDINA IN POLIMERO TRIPLICE ACCOPPIATO.

La fondina è termoformata e presenta una fodera interna in morbido suede protezione dell' arma, un anima centrale in polimero, per una maggiore protezione dagli urti ed un tessuto esterno in Nylon per una maggiore protezione da graffi e scalfiture.

La fondina monta un doppio sistema di sicurezza, entrambi sganciabili con il dito pollice, di cui il primo superiore tramite laccio rotativo ed il secondo che agisce sul foro di espulsione e che entra automaticamente all'inserimento dell' arma in fondina.

Una vite posta sotto il ponticello dell' arma regola la ritenzione del corpo fondina sull' arma. Il passante ha una regolazione dell' altezza cintura da 40 a 55 mm ed una foratura che permette la posizionatura su tre differenti altezze rispetto all' linea della cintura.

serie
VQP8 "QUANTUM POLICE"

STESSE CARATTERISTICHE DELLA VQM28 MA SENZA NYLON ESTERNO

DISPONIBILE PER

-Glock 17/19/22/23/45 -Beretta APX A1



serie
VQE8 "QUANTUM EXECUTIVE"

FONDINA IN POLIMERO TERMOFORMATO.

La fondina è termoformata e presenta una fodera interna in morbido suede a protezione dell' arma. La fondina monta un sistema di sicurezza sganciabile con il dito pollice che agisce sul foro di espulsione e che entra automaticamente all'inserimento dell' arma in fondina.

Una vite posta sotto il ponticello dell' arma regola la ritenzione del corpo fondina sull' arma. Il passante mantiene l' arma alla giusta distanza dal corpo e con l' impugnatura sulla linea della cintura.

DISPONIBILE PER

-Glock 17/19/22/23/45 -Beretta APX A1 -H&K USP





serie
VKQ8 "QUANTUM"

FONDINA PROFESSIONALE IN POLIMERO STAMPATO IN TERMOFORMATURA ADATTA AD ARMI CON TORCE TATTICHE E/O LASER

Sistema di sicurezza superiore "ASPF" regolabile tramite laccio rotativo che agisce sulla parte superiore dell'arma, sganciabile tramite un movimento del pollice prima verso il basso e poi avanti.
Sistema di sicurezza "Ace Front Stop", che agisce sul foro di espulsione, sganciabile tramite una leva posta nella parte interna della fondina, azionabile con il dito pollice in un movimento naturale posteriore.
Vite di ritenzione per la regolazione della frizione della fondina sull'arma.
Vite di regolazione passaggio Torcia/Laser.
Passante per cinturone con doppia asola e regolazione del passaggio cintura da 5 cm a 6 cm, posizione dell'impugnatura sulla linea della cintura.
Possibilità di montaggio su tutti i passanti e kit Vega Holster.

DISPONIBILE PER
-Beretta PX4/APX/APXA1 -Glock 17/18/19/22/23/31/32/45/47 -Sig Sauer P320 Full Size/Compact/M17/M18.
Montate con Surfire X300/400, Streamlight TLR1/2 e misure simili.



serie
VKQ08 "QANTUM RDO"

FONDINA PROFESSIONALE IN POLIMERO STAMPATO IN TERMOFORMATURA ADATTA AD ARMI CON TORCE TATTICHE E/O LASER E CON RDO.

Sistema di sicurezza superiore "ASPF" regolabile tramite laccio rotativo che agisce sulla parte superiore dell'arma, sganciabile tramite un movimento del pollice prima verso il basso e poi avanti. Sistema di sicurezza "Ace Front Stop", che agisce sul foro di espulsione, sganciabile tramite una leva posta nella parte interna della fondina, azionabile con il dito pollice in un movimento naturale posteriore. Sportello di protezione RDO frontale ribaltabile ed amovibile. Vite di ritenzione per la regolazione della frizione della fondina sull'arma. Vite di regolazione passaggio Torcia/Laser. Passante per cinturone con doppia asola e regolazione del passaggio cintura da 5 cm a 6 cm, posizione dell'impugnatura sulla linea della cintura. Foderata internamente per una maggior protezione dell'arma. Possibilità di montaggio su tutti i passanti e kit Vega Holster.

DISPONIBILE PER
-Beretta PX/APX/APX A1 -Glock 17/18/19/22/23/31/32/45/47 -Sig Sauer P320 Full Size/Compact/M17/M18 -Walther Pdp.
Montate con Surfire X300/400, Streamlight TLR1/2 e misure simili.



serie
VKQF8 "QANTUM FAST RDO"

FONDINA PROFESSIONALE IN POLIMERO STAMPATO IN TERMOFORMATURA ADATTA AD ARMI CON TORCE TATTICHE E/O LASER E CON RDO.

Sistema di sicurezza "Ace Front Stop", che agisce sul foro di espulsione, sganciabile tramite una leva posta nella parte interna della fondina, azionabile con il dito pollice in un movimento naturale posteriore. Sportello di protezione RDO frontale ribaltabile ed amovibile.
Vite di ritenzione per la regolazione della frizione della fondina sull'arma.
Vite di regolazione passaggio Torcia/Laser. Passante per cinturone con doppia asola e regolazione del passaggio cintura da 5 cm a 6 cm, posizione dell'impugnatura sulla linea della cintura.
Foderata internamente per una maggior protezione dell'arma. Possibilità di montaggio su tutti i passanti e kit Vega Holster.

DISPONIBILE PER
-Glock 17/18/19/22/23/31/32/45/47 -Sig Sauer P320 Full Size/Compact/ M17/M18 -Beretta APX / APX A1 -Walther PDP.
Montate con Surfire X300/400, Streamlight TLR1/2 e misure simili.



serie
QLR8 "DUTY RDO LIGHT HOLSTER"

FONDINA PROFESSIONALE IN POLIMERO STAMPATO A INIEZIONE ADATTA AD ARMI CON TORCE TATTICHE E/O LASER E AL MONTAGGIO FRONTALE DI RDO

Sistema di sicurezza superiore "ASPF" regolabile tramite laccio rotativo che agisce sulla parte superiore dell'arma, sganciabile tramite un movimento del pollice prima verso il basso e poi avanti. Sistema di sicurezza "Ace Front Stop", che agisce sul foro di espulsione, sganciabile tramite una leva posta nella parte interna della fondina, azionabile con il dito pollice in un movimento naturale posteriore. Sportello di protezione RDO frontale ribaltabile ed amovibile. Vite di ritenzione per la regolazione della frizione della fondina sull'arma. Passante per cinturone con doppia asola e regolazione del passaggio cintura da 5 cm a 6 cm, posizione dell'impugnatura sulla linea della cintura. Possibilità di montaggio su tutti i passanti e kit Vega Holster.

DISPONIBILE PER
-Glock 17/18/19/22/23/31/32/45 Mounted with Surfire X300/400, Streamlight TLR1 e misure simili.



serie
VKQR8 "QUANTUM PLUS"

FONDINA PROFESSIONALE IN POLIMERO STAMPATO A INIEZIONE ADATTA AD ARMI CON TORCE TATTICHE E/O LASER

Sistema di sicurezza superiore "ASPF" regolabile tramite laccio rotativo che agisce sulla parte superiore dell'arma, sganciabile tramite un movimento del pollice prima verso il basso e poi avanti. Sistema di sicurezza "Ace Front Stop", che agisce sul foro di espulsione, sganciabile tramite una leva posta nella parte interna della fondina, azionabile con il dito pollice in un movimento naturale posteriore. Vite di ritenzione per la regolazione della frizione della fondina sull'arma. Vite di regolazione passaggio torcia/laser. Passante per cinturone con doppia asola e regolazione del passaggio cintura da 5 cm a 6 cm, posizione dell'impugnatura sulla linea della cintura. Possibilità di montaggio su tutti i passanti e kit Vega Holster.

DISPONIBILE PER
-Glock 17/18/19/22/23/31/32/45/47. Montate con Surfire X300/400, Streamlight TLR1/2 e misure simili.



serie
VKZ8 "ZOOM"

FONDINA IN POLIMERO TERMOFORMATO PER ARMI CON TORCIA TATTICA E/O LASER

Il sistema di sicurezza è del tipo a laccio rotativo. La parte posteriore della fondina, in coincidenza con il ponticello dell'arma, è formata da due parti in gomma e cordura ed è regolabile secondo la tipologia di luce tattica e/o laser inserita sull'arma. La fondina presenta una vite per la regolazione della ritenzione inferiore sull'arma. Possibilità di montaggio su Tutti i passanti e Kit Vega Holster

DISPONIBILE PER
-Beretta 92/98, A1/A3/A4, APX/APXA1, PX4-Glock 19/22/17/23/18/31/32/45/47
-Sig Sauer P320 Compact, P320 M17, P220/22 -Springfield XDM -CZ P-10 F
Tutte montate con torcia o laser.



serie.
VUH8 "UNIVERSAL"

FONDINA UNIVERSALE PER ARMI CON TORCIA E/O LASER E/O RDO

Fondina in polimero stampata ad Iniezione con sistema di adattamento interno che permette la compatibilità con più tipologie di armi montate con più tipologie di torce/laser. La fondina monta un sistema di sicurezza che entra automaticamente all'inserimento dell'arma in fondina, per lo sgancio è necessario premere con il pollice l'apposita leva posta nella parte posteriore. La fondina ha una paratia frontale amovibile per una protezione anteriore maggiore. La parte inferiore è provvista di una vite di ritenzione per regolare leggermente la frizione della custodia sull'arma. La fondina è montata su un kit passante standard per uso di Polizia ed o Law enforcement in polimero stampato ad iniezione. Possibilità di montaggio su tutti i passanti e Kit Vega Holster.

DISPONIBILE PER
Tutte le più diffuse Large Auto e Large Auto Compact montate con le più diffuse torce/laser sul mercato. (prima dell'acquisto è consigliabile verificare la compatibilità dell'arma + torcia con la fondina)



Senza paratia frontale montata.



Paratia frontale montata.

serie
DTCP8 "TASER HOLSTER"

FONDINA PROFESSIONALE IN POLIMERO STAMPATO A INIEZIONE

Sistema di sicurezza superiore, "Push & Front" o "ASPF", tramite laccio rotativo che agisce sulla parte superiore dell'arma, sganciabile tramite un movimento del pollice prima verso il basso e poi avanti. Sistema di ritenzione per una migliore frizione della fondina sull'arma. Il passante, apribile e regolabile in inclinazione e altezza, tiene la fondina aderente al corpo e con l'impugnatura sopra la linea centrale della cintura, adatto inoltre al montaggio sia su cinturoni sia su piattaforme tipo MOLLE. All'inserimento del Taser in fondina la particolare conformazione della parte superiore fa entrare automaticamente il sistema di sicurezza dell'"Arma". Possibilità di montaggio su tutti i passanti e kit Vega Holster.

DISPONIBILE PER
-Taser X2, 7, 10



serie
DTC8 "TASER ONE FOR TWO"

FONDINA IN POLIMERO STAMPATA AD INIEZIONE

Per lo sgancio di entrambi i sistemi di sicurezza si agisce sullo stesso pulsante posto nella parte esterna della fondina. Il passante, apribile e regolabile in inclinazione ed altezza, tiene la fondina aderente al corpo e con l'impugnatura sopra la linea centrale della cintura. Possibilità di montaggio su tutti i passanti e kit Vega Holster. Disponibile: destra.

DISPONIBILE PER
-Taser X26P



serie
VNL8 "N.L.W."

FONDINA IN POLIMERO STAMPATA IN TERMO-FORMATURA E FODERATA INTERNAMENTE.

Sistema superiore di sicurezza con sgancio rotativo Push & Front. Possibilità di montaggio su tutti i kit ed i passanti Vega Holster

DISPONIBILE PER
-Taser 7/X26P/X2 -Piexon JPX2/JPX4/JPX6/JPX2 Gen. 2/JPX4 Gen. 2



"TASER X2"



"TASER X26P"



"JPX4"
NEW & OLD
GENERATION



"JPX2"
NEW & OLD
GENERATION

SCEGLIERE IL GIUSTO SISTEMA DI PORTO SECONDO LE PROPRIE ABITUDINI ED ESIGENZE OPERATIVE È IL PRIMO PASSO PER AVERE LA PROPRIA FONDINA IDEALE.

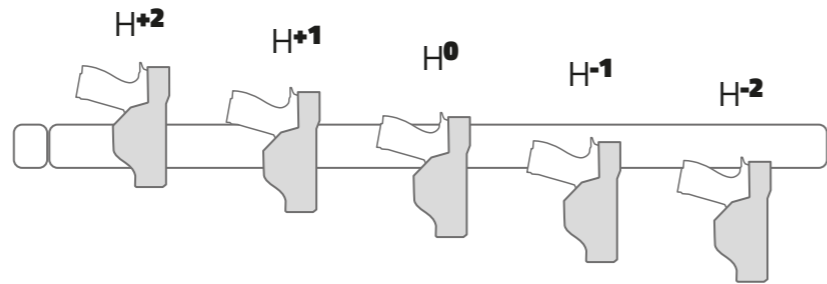

8K24

PASSANTE IN SPECIALE POLIMERO STAMPATO A INIEZIONE

Doppia asola per il passaggio di cinture con altezza fino a 60 mm. Sistema rotativo con posizioni fisse dritta o inclinata e posizione semifissa a 90° comoda per l'utilizzo in auto. Multifori per ulteriore doppia posizione in altezza ed in inclinazione tramite viti.



8K25

PASSANTE IN SPECIALE POLIMERO STAMPATO A INIEZIONE

Sistema di aperture dei due passanti per facilitare l'inserimento o il disinserimento dalla cintura con possibilità di blocco dell'apertura. Sistema rotativo con posizione fissa dritta o inclinata e posizione semifissa a 90° comoda per l'utilizzo in auto. Multifori per ulteriore doppia posizione in altezza ed inclinazione tramite viti.

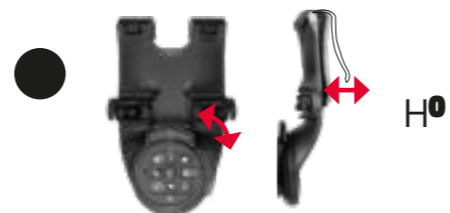

8K43

PASSANTE IN POLIMERO STAMPATO AD INIEZIONE

La doppia asola con altezza regolabile permette il passaggio di cinture alti fino a 6 cm. Nella posizione verticale l'arma presenta il calcio al di sopra della linea centrale della cintura. Il kit permette la rotazione della fondina in posizione leggermente inclinata ed in posizione orizzontale. La leva utile alla regolazione dell'inclinazione è posizionata lateralmente.



8K44

PASSANTE ROTATIVO COMPATTO

La doppia asola con altezza regolabile permette il passaggio di cinture alti fino a 6 cm. Nella posizione verticale l'arma presenta il calcio al di sopra della linea centrale della cintura. Il kit permette la rotazione della fondina in posizione leggermente inclinata ed in posizione orizzontale. La leva utile alla regolazione dell'inclinazione è posizionata centralmente.



8K23

PASSANTE IN SPECIALE POLIMERO STAMPATO A INIEZIONE

Doppia asola per il passaggio di cinture con altezza fino a 60 mm. Multifori per doppia posizione in altezza ed in inclinazione tramite viti. Di serie su tutte le fondine Shockwave e Vegatek della sezione duty.



8K40

PASSANTE PROFESSIONALE IN POLIMERO STAMPATO A INIEZIONE

Passaggio cintura altezza 60 mm. Fori per 3 posizioni (dritta, inclinazione frontale, cross-draw), posizione alta.



H⁰

cod. **8K41**

PASSANTE MEDIO IN POLIMERO

Mantiene l'arma alla giusta distanza dal corpo per l'uso con gilet tattici o giubbetti antiproiettile. Doppia asola regolabile per cinture alti fino a 6 cm. Posizione dell'arma sulla linea centrale della cintura.



H⁻¹

cod. **8K42**

PASSANTE LUNGO IN POLIMERO

Mantiene l'arma alla giusta distanza dal corpo per l'uso con gilet tattici o giubbetti antiproiettile. Doppia asola regolabile per cinture alti fino a 6 cm. Posizione dell'arma sotto la linea centrale della cintura.

cod. **8K90**

KIT CONFORT PER ARTICOLI 8K41 E 8K42

Il comfort kit è uno speciale supporto in materiale gommoso che, applicato sotto i passanti 8K42 ed 8K41, permette l'appoggio degli stessi sull'anca dell'operatore agevolando la stabilità della fondina durante l'estrazione e rendendo il porto più confortevole. Il kit è amovibile in modo che possa essere utilizzato secondo le esigenze operative.



H^{0/-1/-2}

cod. **8KF00**

PASSANTE MULTIPOSIZIONE IN POLIMERO STAMPATO AD INIEZIONE.

Passante "flat shape" con possibilità di portare la fondina/arma su più altezze. Regolazione altezza passaggio cintura. Doppie asole laterali per eventuale fissaggio fascia semi-cosciale per 8KFLO1.

PASSANTI PER USO PROFESSIONALE CON PROFILO PIATTO

cod. **8KFLO1**

FASCIA DI RITENZIONE COSCIALE PER 8KF00.

Regolabile tramite velcro



cod. **8KFC04**

COMFORT PATCH PER PASSANTI 8KF00



H⁰

cod. **8KF02**

PASSANTE PIATTO MEDIO IN POLIMERO

Passante "flat shape", in polimero a iniezione, barra regolazione altezza cintura, regolazione inclinazione.



H⁰

cod. **8KF10**

PASSANTE PIATTO CON LEGGERA INCLINAZIONE



H^{0/-1}

cod. **8K22**

PASSANTE QUADRATO MULTIFORO IN POLIMERO

In polimero stampato ad iniezione. Con leggera sporgenza adatto per l'uso con kit 8K31 e 8K35



cod.
8KS01

PROTEZIONE SGANCIO "PUSH & FRONT"



cod.
8KS02

PROTEZIONE SGANCIO "ADJUSTABLE PUSH & FRONT"



cod.
8KS03

PROTEZIONE PULSANTE SGANCIO SERIE CCX8

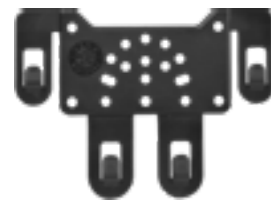

cod.
8K29

PIATTAFORMA MODULARE IN POLIMERO

Per l'attacco di fondina ed accessori su gilet, zaini, piattaforme, cosciali, ecc. con sistema Molle.



cod.
8K87

PASSANTE MULTIUSO APRIBILE

Compatibile con cinture/cinturoni e con sistema Molle. Barra di regolazione altezza cintura. Chiusura con sistema di sicurezza.



cod.
8K98

SPESSORE 5MM

Per distanziare la fondina rispetto al supporto standard.



cod.
8K99

SPESSORE INCLINATO

Per distanziare ed inclinare la fondina rispetto al supporto standard.



H+1

cod.
8K21

PASSANTE IN SPECIALE POLIMERO

Stampato ad iniezione per un uso con arma vicino al corpo. Doppia asola con fermi regolabili per il passaggio di cinture con altezza fino a 60 mm. Multifori per doppia posizione in altezza ed in inclinazione tramite viti.



H+1

cod.
8K26

PASSANTE IN POLIMERO PER USO CON ARMA VICINO AL CORPO

Passante in speciale polimero stampato a iniezione per uso con arma vicino al corpo. Doppia asola con fermi regolabili per il passaggio di cinture con altezza fino a 60 mm. Multifori per doppia posizione in altezza ed in inclinazione tramite viti.



H+1

cod.
8K27

PADDLE IN SPECIALE POLIMERO STAMPATO A INIEZIONE PER UN USO CON ARMA VICINO AL CORPO

Sistema di regolazione in altezza per il passaggio di cinture fino a 50 mm. Multifori per doppia posizione in altezza ed in inclinazione tramite viti.



H+2/-2

cod.
8K85

PASSANTE UP&DOWN IN POLIMERO STAMPATO A INIEZIONE

Comfort estremo grazie alla flessibilità e forma, passaggi cintura regolabile tramite doppie barre amovibili, fori per 3 posizioni (dritta, inclinazione frontale, cross-draw). Doppia possibilità di porto: alto-semiascellare o basso-sottofianco. Compatibile con accessori sistema rotativo per l'utilizzo in contemporanea sulla stessa piattaforma.



H+1

cod.
8K82

PASSANTE ROTATIVO MULTIUSO REGOLABILE

Apribile e regolabile in altezza ed inclinazione tramite una serie di fori. Barra di regolazione altezza cintura. Chiusura con sistema di sicurezza.



cod. **8KR80**

"R.F.A.S. - ROTATING FAST ATTACH. SYSTEM"

SISTEMA MODULARE DI ATTACCO RAPIDO PER FONDINE ED ACCESSORI.

Doppio pulsante di azione:

- Per fissare o rimuovere il sistema fondina dal sistema di porto (Passante cintura, Piattaforma cosciale, Piattaforma Molle)
- Per la rotazione della Fondina/Arma

Il sistema è composto da una parte maschio da avvitare/fissare su qualsiasi fondina in polimero Vega Holster e una controparte femmina da fissare su qualsiasi piattaforma cosciale, kit MOLLE o sistema passante Vega Holster. Più parti (sia femmina sia maschio) possono essere fissate su più fondine o supporti, in modo da cambiare velocemente le posizioni dell'arma anche durante una missione operativa.

Le due parti congiunte si bloccano facendo combaciare le alette della parte maschio con le corrispondenti forature della parte femmina il tutto con una semplice pressione e movimento in avanti, per rimuovere il sistema premendo il pulsante A ruotare all' inverso le due parti in modo da liberarle fra loro.

Per la regolazione dell'inclinazione tenere premuto il pulsante B e contemporaneamente ruotare la parte della fondina con una mano tenendo fisso la parte del passante/piattaforma cosciale o Molle Kit con l' altra mano.

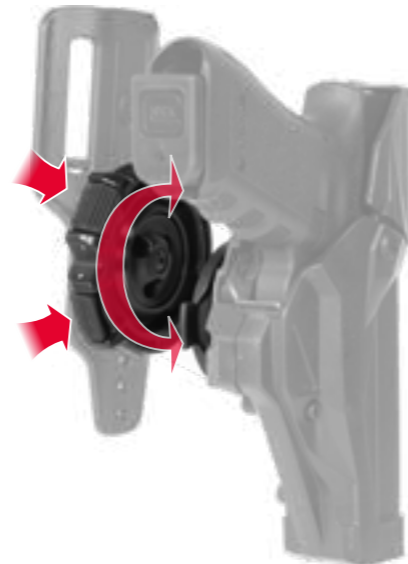
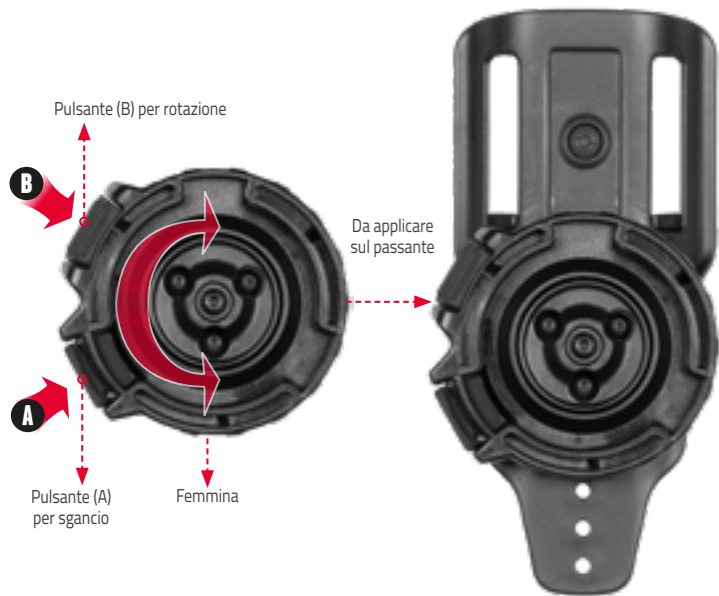
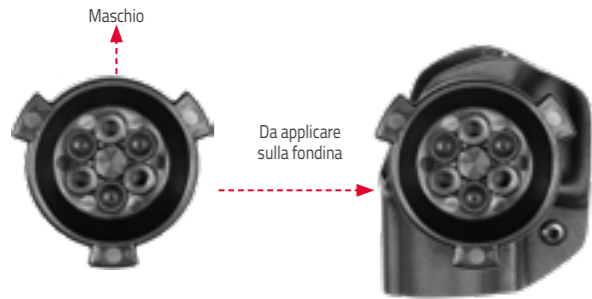

cod. **8K31 "R.D.Q.A."**

SISTEMA ROTATIVO E DI DIS. /CONNESSIONE RAPIDA

È un sistema che permette l'inserimento e il disinserimento della fondina da un sistema passante fissato in cintura, da una piattaforma cosciale e da una piattaforma per Molle. Il sistema è composto da due parti una maschio (M), fissata sulla fondina e l'altra femmina (F), fissata sul passante, piattaforma cosciale o piattaforma Molle (per schema di montaggio, passanti e fondine compatibili). Facendo scorrere verso il basso fino a fine corsa la parte (M) all'interno della parte (F) le due si incastrano. Per il disinserimento è sufficiente fare pressione verso l'interno, usando pollice ed indice, sulle due parti inferiori che fuoriescono (E e F) e fare scorrere la fondina verso l'alto. Sulla superficie della parte (F) vi sono più forature per poter cambiare l'inclinazione della fondina. Spostando la leva (G) verso l'alto si sblocca la sicura e si può ruotare la fondina fino al fissaggio in una delle tre posizioni: verticale, inclinata od orizzontale (utilizzo in auto).

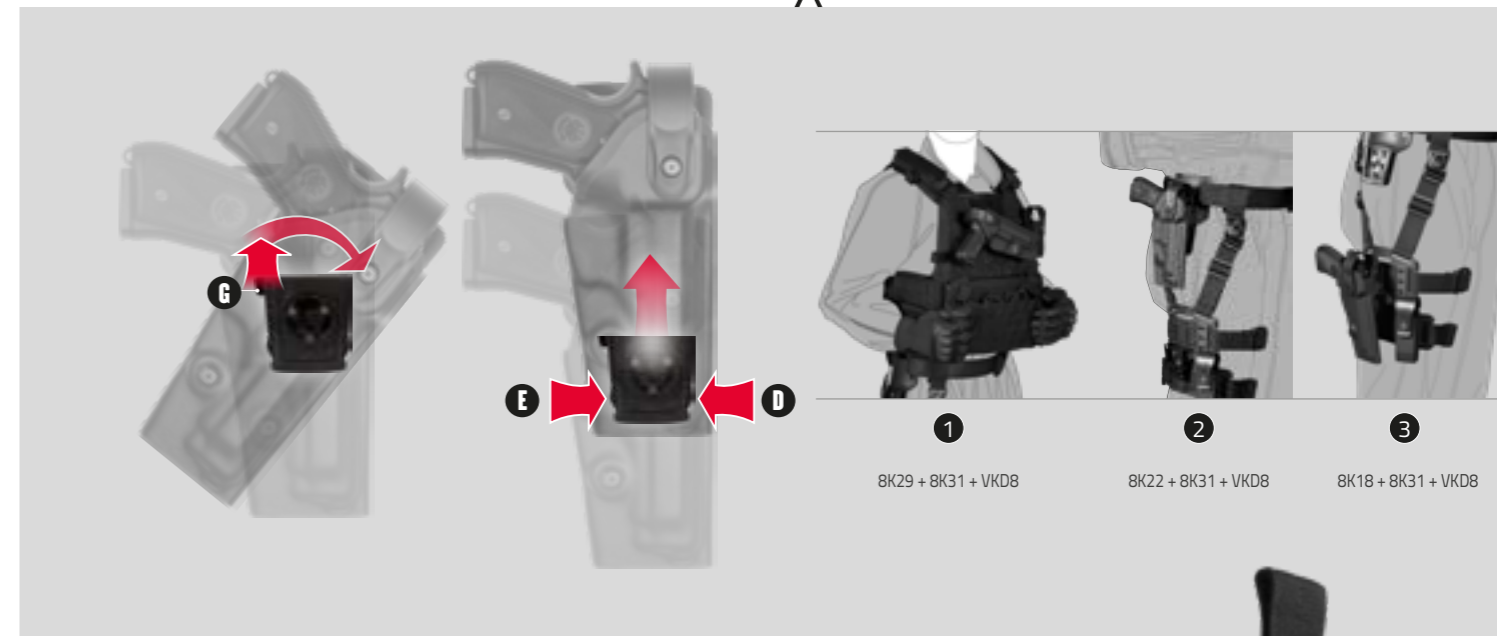

cod. **8K35 "T.B.C. - THE BUCKLE CONNECT"**

SISTEMA MODULARE DI ATTACCO/STACCO RAPIDO

Il sistema è composto da una parte maschio da avvitare/fissare su qualsiasi fondina in polimero Vega Holster e una controparte femmina da fissare su qualsiasi piattaforma cosciale, kit molle o sistema passante Vega Holster. Più parti (sia femmina sia maschio) possono essere fissate su più fondine o supporti, in modo da cambiare velocemente le posizioni dell'arma anche durante una missione operativa. Le due parti congiunte si bloccano con una semplice pressione verso il basso, per dividerle agire sulle due alette laterali inferiori e sfilare verso l'alto la parte maschio. Più fori permettono diverse altezze.

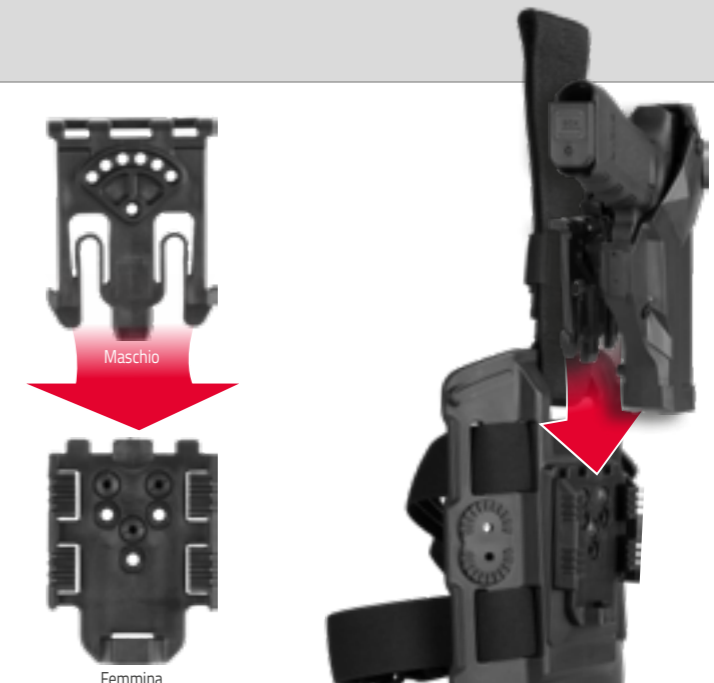

DUTY ► PIATTAFORME COSCIALI



Attacco cintura doppio

cod.
8K18

PIATTAFORMA COSCIALE MULTIUSO IN POLIMERO STAMPATO A INIEZIONE

Doppie fasce con binari antiscivolo per ancoraggio alla coscia. Doppia prolunga cosciale regolabile con fibbie girevoli e attacco a cintura chiuso a velcro. Foratura centrale (Q) per il fissaggio della fondina (vedi compatibilità fondine) con possibilità di una doppia inclinazione. Doppio sistema di attacco accessori nella parte alta e bassa laterale alla fondina: doppia foratura (Z) per l'inserimento del Kit 8K36 o di accessori compatibili con viti; doppia asola (J) per l'inserimento di un qualsiasi sistema Molle (di altezza compatibile) o modulare che usi che usi la clip universale cod. 8K75. Doppia ruota dentata (Y) per l'inserimento del portacaricatore cod. 8MH00 o altri compatibili.

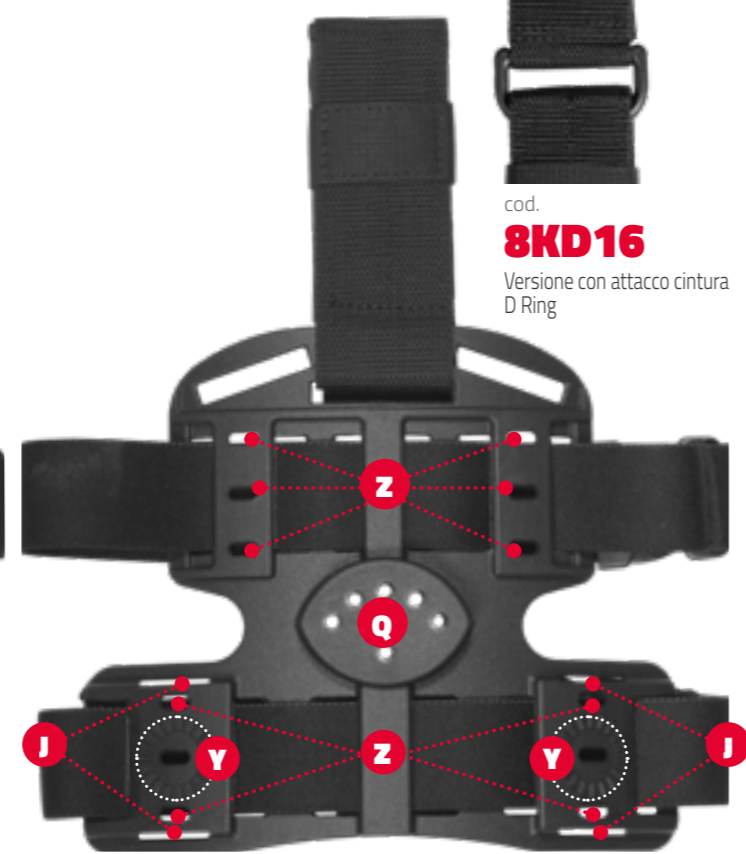

Attacco cintura singolo

cod.
8K16

PIATTAFORMA COSCIALE MULTIUSO IN POLIMERO STAMPATO A INIEZIONE

Doppie fasce con binari antiscivolo per ancoraggio alla coscia. Singola prolunga cosciale regolabile a velcro. Foratura centrale (Q) per il fissaggio della fondina (vedi compatibilità fondine) con possibilità di una doppia inclinazione. Nella parte alta e bassa lateralmente alla posizione della fondina vi è un doppio sistema di attacco accessori: doppia foratura (Z) per l'inserimento del kit 8K36 o di accessori compatibili con viti; doppia asola (J) per l'inserimento di un qualsiasi sistema Molle (di altezza compatibile) o modulare che usi la clip universale cod. 8K75. Doppia ruota dentata (Y) per l'inserimento del portacaricatore cod. 8MH00 o altri compatibili.



cod.
8KD16
Versione con attacco cintura D Ring

DUTY ► PIATTAFORME COSCIALI

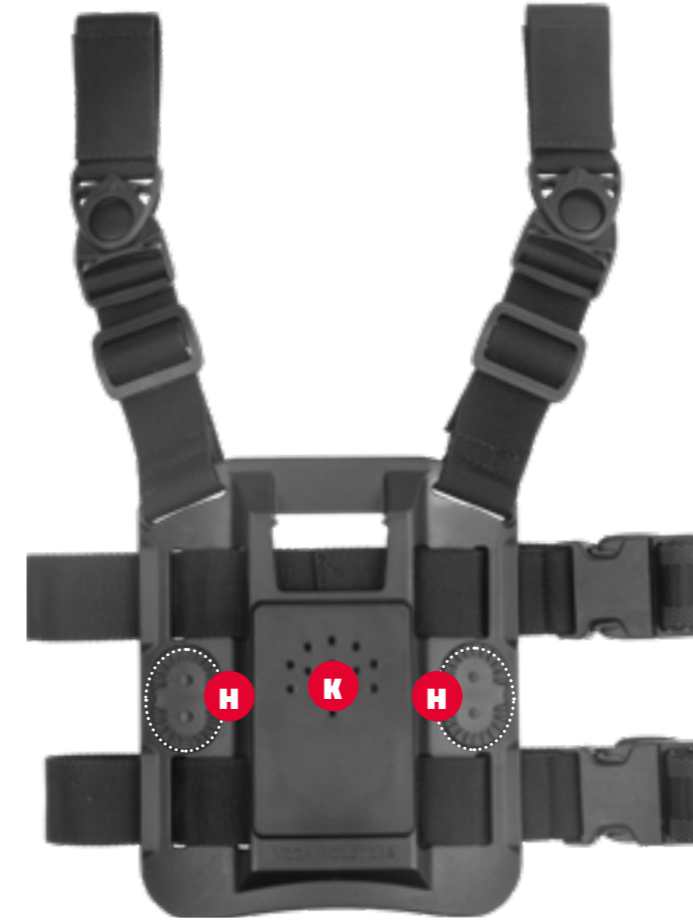

Attacco cintura doppio

cod.
8K12

PIATTAFORMA COSCIALE MULTIUSO IN POLIMERO STAMPATO A INIEZIONE

Doppie fasce con binari antiscivolo per ancoraggio alla coscia. Doppia prolunga cosciale regolabile con fibbie girevoli e attacco a cintura chiuso a velcro. Foratura centrale per il fissaggio di fondine Vh con possibilità di più altezze e inclinazioni (K). Doppie ruote dentate per l'inserimento di accessori compatibili (H).



Attacco cintura singolo

cod.
8K13

PIATTAFORMA COSCIALE MULTIUSO IN POLIMERO STAMPATO A INIEZIONE

Doppie fasce con binari antiscivolo per ancoraggio alla coscia. Singola prolunga cosciale regolabile a velcro. Foratura centrale per il fissaggio di fondine Vh con possibilità di più altezze (K). Doppie ruote dentate per l'inserimento di accessori compatibili (H).



TUTTE LE PIATTAFORME COSCIALI SONO COMPATIBILI CON TUTTE LE FONDINE IN POLIMERO VEGA HOLSTER

ACCESSORI CON SISTEMA ROTATIVO COMPATIBILI

cod.
8V31
con blocco.

cod.
8V33
senza blocco.
Portachiavi/strumenti retrattili, continuo



cod.
8MH01
Porta caricatore bifilare aperto con doppia vite di ritenzione.



cod.
8MH00
P/Caricatore bifilare multiuso, pattina regolabile, clip interna.



cod.
8VP62
Porta bastone 21".



cod.
8VP63
Porta pila/bastone 16" universale.



cod.
8K36
Slitta picatinny.



cod.
8K17

PIATTAFORMA COSCIALE COMPATTA

Polimero stampato a iniezione, singola fascia cosciale con binari antiscivolo. Attacco a cintura regolabile in nastro rinforzato con speciale fibbia rotativa per seguire il movimento del corpo. Sui lati doppia ruota dentata (Y) per l'introduzione di vari accessori sistema rotativo compatibili, centralmente (Q) fori per l'applicazione di fondina o accessori. Disponibile anche con attacco cintura D RING. cod. 8KD17



cod.
8KD17

Versione con attacco cintura D Ring

Piattaforma montata con BVP62, 8VAMH00 e 8MH00

DUTY ▶ PIATTAFORME COSCIALI

cod.
8K09

PIATTAFORMA COSCIALE ALTA

Polimero stampato ad iniezione, singola fascia cosciale con binari antiscivolo. Attacco a cintura in nastro rinforzato regolabile a velcro. Multi-foro per poter posizionare Fondina/Arma.



cod.
8KD09

Versione con attacco cintura D Ring



DUTY ▶ PIATTAFORME COSCIALI

cod.
8KFLO2

PASSANTE PIATTO RIGIDO PER CITURONI DUTY O TATTICI.

Regolazione passaggio cintura. Multiforo per fondina in più posizioni. Fascia per ritenzione coscia, regolabile tramite velcro.



cod.
8K20

KIT COSCIALE IN POLIMERO STAMPATO AD INIEZIONE

Altezza della fondina regolabile in tre posizioni. Forma compatta con snodo centrale per seguire il movimento. Passante superiore per il fissaggio in cintura con asole grandi o tramite sistema Molle con asole piccole. Supporto cosciale con punti di snodo e possibilità di introdurre accessori sistema rotativo. Elastico con binari antiscivolo per l'ancoraggio alla coscia.



cod.
2PS07

Porta chiavi multiuso stampato ad iniezione in materiale polimerico con moschettone extra



cod.
8V10

Porta manganello/pila/C-Cell con anello in plastica.



cod.
8V00

Distanziali in plastica.



cod.
8V13

Porta pila/D-Cell con anello in plastica.



cod.
8V02

Distanziale con chiave per manette.



cod.
8V20

Correggiolo in polimero



cod.
8V31/8V33

PORTACHIAVI, PORTA ACCESSORI, CORREGGIOLO RETRATTILE

Stampato in polimero ad iniezione molla interna in acciaio temperato ad alta resistenza.

Filo in DYNEMA.

Anello a spirale e moschettone per più tipologie di aggancio. Doppio passante incluso: standard per cintura doppia asola e kit Molle compatto.

- 8V31 con sistema di blocco/sblocco rotativo;
- 8V33 senza sistema di blocco/sblocco rotativo;

Compatibili con passanti per accessori sistema rotativo.



Con o senza sicura di bloccaggio

cod.
8VP30

Porta bastone estensibile 21" con vite di ritenzione



cod.
8VP31

Porta pila Ø 23 mm con vite di ritenzione



cod.
8VP32

Portaspray tipo 40 ml in kydex con vite di ritenzione.



cod.
8V18

Porta tonfa in polimero



cod.
8V40

Porta tonfa in polimero gommato. Doppia asola per passaggio cinturone. Laccio di sicurezza con bottone automatico. Anello in polimero per il fissaggio della parte inferiore.



cod.
8V19

Porta tonfa in polimero e cordura con passante girevole



cod. **8VHH01**

NUOVO PORTAMANETTE IN POLIMERO STAMPATO AD INIEZIONE

Regolabile ed adattabile a più tipologie di manette, pattina chiusa a bottone, clip di ritenzione, aggiustabile sul fondo. Vite posteriore con passante apribile e regolabile in inclinazione, compatibile con tutti i passanti sistema rotativo.



cod. **8VHH00**

PORTAMANETTE IN POLIMERO STAMPATO A INIEZIONE

Passante fisso H cm 5,5. Doppia pattina di chiusura per poterlo adattare a più tipologie di manette sia a cerniera rigida sia con catena. Doppia clip interna per una migliore ritenzione di tutte le tipologie di manette compatibili. Portachiave amovibile posizionato sotto la pattina tramite anello a spirale. Compatibile con il sistema rotativo 8K79, 8K81 e 8K80. Compatibile con le manette OE50, OE61, OE65 e simili.



cod. **8VP00**

PORTACARICATORE

Portacaricatore bifilare in polimero stampato iniezione, con passante a ponte, molla interna di ritenzione.



cod. **8VP25**

PORTAMANETTE

Portamanette in polimero stampato ad iniezione, con passante a ponte.



cod. **8VP26**

PORTAMANETTE APERTO IN POLIMERO TERMOFORMATO

Sistema di ritenzione passivo. Passante apribile e regolabile tramite sistema multiforo. Altezza passaggio cintura regolabile. Per manette Clejuso N°9.



cod. **8VP27**

PORTAMANETTE IN POLIMERO TERMOFORMATO

Vite di ritenzione, passante apribile con regolazione altezza cintura e inclinazione. Per manette tipo Clejuso N°9.



cod. **8VP45**

PORTA SPRAY IN POLIMERO STAMPATO AD INIEZIONE.

Forma ergonomica per una migliore impugnatura ed una facile estrazione. Supporto passante cintura con sistema di chiusura a Velcro per un miglior ancoraggio su qualsiasi tipo di cintura, è possibile cambiare l'inclinazione tramite il sistema rotativo. Vano contenitore amovibile tramite sistema a slitta con sistema di sicurezza a leva/pulsante. Pattina di sicurezza amovibile con chiusura a bottone. Vite di ritenzione per regolare la frizione della custodia sulla bomboletta. Cordone di sicurezza amovibile che mantiene collegati il passante alla custodia. Compatibile con tutti i passanti sistema rotativo Vega Holster.



cod. **8VRH00**

PORTARADIO IN POLIMERO STAMPATO A INIEZIONE

Passante fisso H cm 5,5. Laccio regolabile in elastico tubolare e doppi adattatori laterali amovibili per poter accogliere più tipologie di radio. Doppia clip interna per una migliore ritenzione di tutte le tipologie di radio compatibili.



Misure interne senza adattatori: cm L 8,2 / P 4,2 / H 11,2



cod. **8MMH00**
passante rotativo



cod. **8VAMH00**
passante fisso



PORTACARICATORE 5, 56, 223, AR
In polimero stampato a iniezione con passante rotativo altezza 5,5 cm. Laccio regolabile in elastico tubolare per poter accogliere varie altezze di caricatore. Doppia clip interna per una migliore ritenzione. Compatibile con tutti i passanti e kit rotativi.



cod. **8VPT01 X2**
PORTA BATTERIA PER TASER X2 IN POLIMERO TERMOFORMATO
Pattina chiusa a bottone, passante apribile con regolazione altezza cintura e inclinazione.

cod. **8VPT00 XP26**
PORTA CARTUCCIA PER TASER X26 IN POLIMERO TERMOFORMATO
Pattina chiusa a bottone, passante apribile con regolazione altezza cintura e inclinazione.

cod.
8MH00

PORTACARICATORE BIFILARE

Pattina regolabile in due posizioni.
Passante girevole regolabile tramite vite.
Passaggio cintura regolabile tramite adattatore scorrevole.
Clip di ritenzione interna.

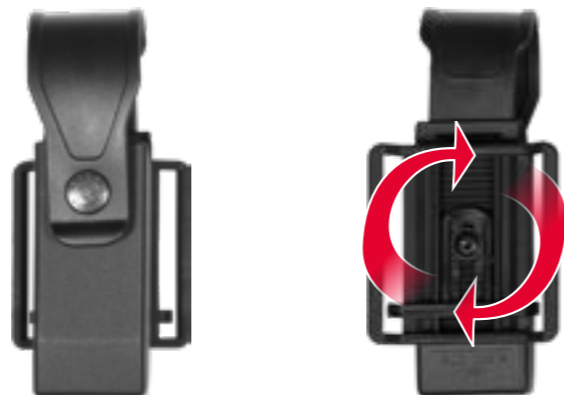

cod. **8MHH03** cod. **8MHH04**

Per caricatori lunghi Per caricatori corti tipo G.26

PORTA CARICATORE BIFILARE CHIUSO

In polimero stampato a iniezione con passante doppia asola per uso esterno cintura o con un qualsiasi passante/kit sistema rotativo. Pattina chiusa a bottone, regolabile in 2 posizioni di altezza e amovibile. Inclinazione 360° regolabile tramite vite.
La doppia vite di ritenzione permette la regolazione della frizione sul caricatore.



cod. **8MHH01** cod. **8MHH02**

Per caricatori lunghi Per caricatori corti tipo G.26

PORTA CARICATORE BIFILARE APERTO

In polimero stampato a iniezione utilizzabile con clip per uso interno ed esterno o con un qualsiasi passante/kit sistema rotativo.
Inclinazione 360° regolabile tramite vite.
La doppia vite di ritenzione permette la regolazione della frizione sul caricatore.



cod.
8DMH01

DOPPIO PORTACARICATORE BIFILARE UNIVERSALE

In polimero stampato ad iniezione con passante che permette il posizionamento dei caricatori sia verticali che in orizzontali.
Passaggio cintura adattabile all'altezza della cintura utilizzata. Pattina regolabile in altezza e sfilabile per l'uso del portacaricatore aperto, copertura del bottone esterno amovibile. Clip interna per una migliore ritenzione.

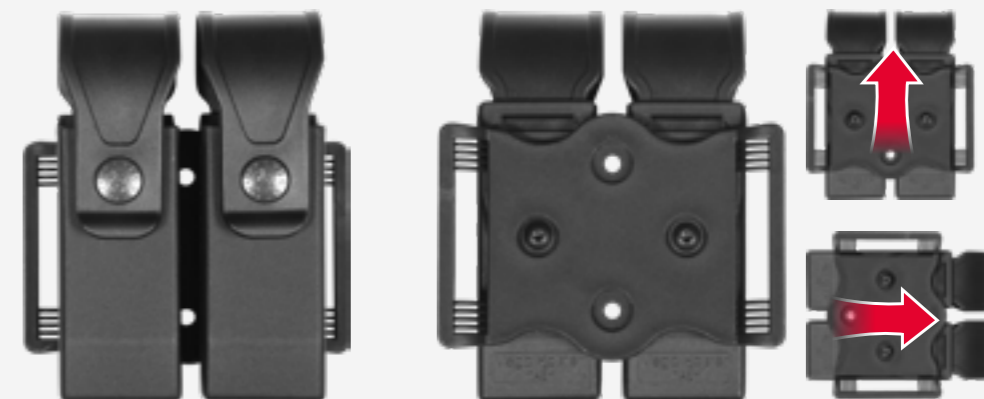

cod.
8DMH04

DOPPIO PORTA CARICATORE BIFILARE CHIUSO

In polimero stampato a iniezione
Passante apribile regolabile in inclinazione e compatibile con un qualsiasi passante/kit sistema rotativo.
Pattina con chiusura a bottone, amovibile.
La doppia vite di ritenzione permette la regolazione della frizione sui caricatori.



cod.
8DMH03

PORTACARICATORE DOPPIO IN POLIMERO STAMPATO AD INIEZIONE

Compatibile con la maggior parte dei caricatori bifilari e monofilari sul mercato.
Clip interne e doppia vite per una maggiore regolazione della ritenzione.
Adattatore per caricatori monofilari.
Sistema passante apribile e rotativo di 360°.
Compatibile con altri supporti per kit rotativi Vega Holster.



cod.
8VP62

PORTA BASTONE 21" IN POLIMERO STAMPATO AD INIEZIONE

Passante rotativo apribile con sistema di sicura e regolazione altezza cintura. Rotazione tramite vite. Clip di tenuta. Compatibile con passanti per accessori sistema rotativo. Sistema interno per l'apertura in estrazione

8VP62 compatibile con sistema estrazione rapida Bonowi
8VP629 Compatibile con sistema estrazione rapida ASP



cod.
8VP63

PORTA TORCIA/BASTONE 16" IN POLIMERO STAMPATO AD INIEZIONE.

Passante rotativo apribile con sistema di sicura e regolazione altezza cintura. Rotazione tramite Vite. Clip di tenuta. Per torce con diametro +/- 3,3 mm. Compatibile con passanti per accessori sistema rotativo.



cod.
8VPR62

PORTA BASTONE 21" IN POLIMERO STAMPATO AD INIEZIONE, RIVETTATO.

Passante rotativo apribile con sistema di sicura e regolazione altezza cintura. Rotazione tramite vite. Clip di tenuta. Compatibile con passanti per accessori sistema rotativo. Sistema interno per l'apertura in estrazione



cod.
8VP69

PLUG PER FORO P/BASTONE
ostruisce il foro presente sui p/bastoni.



cod.
8VP65

P/BASTONE 24/26" STAMPATO IN POLIMERO A INIEZIONE.

Passante rotativo apribile con sistema di sicura e regolazione altezza cintura. Sistema multclip di tenuta. Compatibile con passanti per accessori sistema rotativo. Sistema interno per l'apertura in estrazione di bastone tipo Bonowi Eka.



cod.
8VP66

P/BASTONE 21" STAMPATO IN POLIMERO A INIEZIONE

Pattina con chiusura a bottone, amovibile. Passante rotativo apribile con sistema di sicura e regolazione altezza cintura. Rotazione tramite sistema "PULL & TURN". Sistema multclip di tenuta. Sistema interno per l'apertura in estrazione di bastone tipo Bonowi Eka.



cod.
8K82

PASSANTE ROTATIVO MULTIUSO REGOLABILE

Apribile e regolabile in altezza ed inclinazione tramite una serie di fori. Barra di regolazione altezza cintura. Chiusura con sistema di sicurezza.



cod.
8K87

PASSANTE MULTIUSO APRIBILE

Compatibile con cinture/cinturoni e con sistema Molle.



cod.
8K81

PASSANTE ROTATIVO COMPATTO

Doppia asola Altezza 5,5 cm.

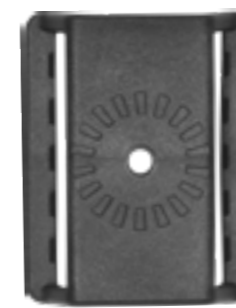

cod.
8K84

PASSANTE ROTATIVO

Con altezza regolabile.



cod.
8K83

KIT MOLLE ROTATIVO COMPATTO

Permette la regolazione dell'inclinazione tramite ruota.



cod.
8K50

CLIP SISTEMA ROTATIVO

Sistema di riduzione passaggio cintura.



cod.
8K89

KIT PER PIATTAFORME TIPO MOLLE

4 Posizioni per accessori Polimero con ruota dentata.



cod.
8K51

PADDLE COMPATTO SISTEMA ROTATIVO

Sfilamento rapido.



cod.
8KR51 "P.T.R.S."
PADDLE SISTEMA ROTATIVO AUTO.
Sfilamento rapido.



cod.
8KR81 "P.T.R.S."
PASSANTE ROTATIVO COMPATTO
Doppia asola Altezza 5,5 cm.



cod.
8KR52 "P.T.R.S."
SISTEMA PASSANTE ROTATIVO A NASTRO
Apribile con sistema a Velcro, adatto a tutti i cinturoni.
Larghezza 25 mm, compatibile con sistema Molle



cod.
8K88 "P.T.R.S."
PASSANTE ROTATIVO MULTIUSO REGOLABILE
Per cinturoni altezza da 4 cm a 6,5 cm.
Apribile con doppio sistema di sicura, barra regolabile per altezza passaggio.



cod.
8KR53 "P.T.R.S."
SISTEMA PASSANTE ROTATIVO A NASTRO
Apribile con sistema a Velcro, adatto a tutti i cinturoni.
Larghezza 40 mm, maggiore stabilità su cinturoni Duty.



cod.
8K91 "P.T.R.S."
PASSANTE ROTATIVO MULTISUSO REGOLABILE
Doppio uso cintura e Molle. Apribile con doppio sistema di sicura, barra regolabile per altezza passaggio cintura e sistema Molle.



P.T.R.S.
PULL & TURN ROTATING SYSTEM

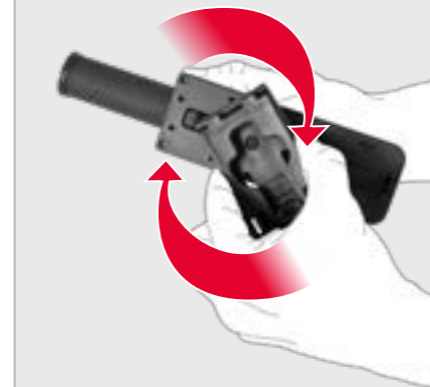

cod.
8VP60

PORTABASTONE 21" IN POLIMERO STAMPATO A INIEZIONE
Passante rotativo apribile con sistema di sicura regolazione altezza cintura. Rotazione tramite distanziamento manuale del passante dal corpbastone. Clip di tenuta. Sistema interno per l'apertura in estrazione bastone Bonowi. Per bastoni Ø 2,5 cm.

8VP60
compatibile con sistema estrazione rapida Bonowi
8VP609
compatibile con sistema estrazione rapida ASP



cod.
8VPR60

PORTABASTONE 21" IN POLIMERO STAMPATO A INIEZIONE, RIVETTATO
Passante rotativo apribile con sistema di sicura regolazione altezza cintura. Rotazione tramite distanziamento manuale del passante dal corpo-bastone. Clip di tenuta. Sistema interno per l'apertura in estrazione bastone EKA Bonowi. Per bastoni Ø 2,5 cm.



cod.
8VP64

PORTATONFA IN POLIMERO STAMPATO AD INIEZIONE
Compatibile con la maggior parte dei modelli sul mercato grazie alle sue clip di appoggio/frizione. Laccio girevole per adattarsi sia al porto destro che sinistro. Sistema passante apribile e rotativo di 360°.



cod.
8VP67

P/BASTONE 24/26" STAMPATO IN POLIMERO A INIEZIONE
Passante rotativo apribile con sistema di sicura e regolazione altezza cintura. Rotazione tramite sistema Pull And Turn. Sistema multclip di tenuta. Sistema interno per l'apertura in estrazione di bastone tipo Bonowi Eka. Per bastoni Ø 2,5 cm.



cod.
8VP61

PORTA TORCIA/BASTONE 16" IN POLIMERO STAMPATO AD INIEZIONE
Passante rotativo apribile con sistema di sicura e regolazione altezza cintura. Rotazione tramite distanziamento manuale del passante dal corpo porta torcia. Clip di tenuta. Per torce con diametro +/- cm 3,3.



serie
SP2

FONDINA TERMOFORMATATA IN CORDURA DA FIANCO

Per uso in divisa. Triplo sistema di sicurezza: Pull side automatico e sistema di sgancio rapido superiore Vega Stop Snap, passante per cintura in polimero con tripla inclinazione.

DISPONIBILE PER

-Beretta APX, A1, 92/98/PX4 -Glock 17/22/19/23/31/32/45/47
-H&K P30/VP9/SFP9, USP, USP Compact, P2000 -Taurus G3 -Sig Sauer 2022/P220/226/228/229 -Walther P99



serie
FP2

FONDINA TERMOFORMATATA IN CORDURA DA FIANCO

Sgancio rapido regolabile Vega Stop Snap. Supporto in polimero distante dal corpo, posizione verticale più inclinazioni.

DISPONIBILE PER

-Beretta APX, A1, 92/98, 84, 8000, PX4 -Colt Python 4", King Cobra 4", all 1911's Rail and NO Rail -CZ 75SP 01
-Glock 17/19/22/23/31/32/43/43X/45/47 -H&K USP, USP Compact, P2000 -Ruger GP100 4" -Sig Sauer P320, P220, 226, 228, 229, 2022 -Springfield 1911's -Stoeger STR9 -S&W K Frame 4", L Frame 4" -Tanfoglio GT21, Force -Taurus PT92, G3 -Walther P99, PPQ, P99Q -H&K P30/VP9/SFP9 -FN Five Seven N, CZ SP01 -Caracal F and CS&W M&P M2.0 5"



serie
PR2

FONDINA IN NYLON/CORDURA CON LACCIO GIREVOLE

Fondina adatta per un uso professionale in divisa o tattico in Nylon/Cordura imbottito e rinforzato con PE e Polimero. Foderata internamente in REPS per una maggiore protezione dell'arma e silenziosità. Sistema di sicurezza superiore con laccio rotativo aggiustabile frontalmente tramite tre fori. Possibilità di inserire un blocco sul laccio rotativo tramite un pulsante scorrevole che ne blocca la corsa verso il basso. Utilizzabile con paratia interna o senza paratia interna (entrambi i componenti inclusi). Anima in Polimero per una maggiore resistenza e durata. Compatibili con tutti i KIT optional.

DISPONIBILE PER

-Beretta APX, 92/98/PX4/90/90Two/98 A1 -Glock 17/19/22/23/31/32/37/38/45/47 -H&K USP Compact, VP9/SFP9 -Sig Sauer P226 (Rail INCLUSO), P320 -Tanfoglio Police/Force/Pro -CZ SP01 -Caracal F and C -S&W M&P M2.0 5" and 4"



serie
PC2

FONDINA IN CORDURA DA FIANCO

Fondina in cordura da divisa. Sistema di sicurezza "Pull Forward". Sgancio rapido regolabile ed amovibile. Supporto in polimero distante dal corpo, posizione verticale più inclinazioni. Possibilità di inserire il supporto cosciale optional 2K12.

DISPONIBILE PER

-Beretta 92/98, 84, PX4 -CZ 75/85 -Glock 17/19/20/21/22/23/31/32/45/47 -H&K USP, USP Compact, P2000 -Sig Sauer P220 / 225 / 226 / 228 / 229 / 2340 / 2009 / 2022 -S&W Auto 4" -Tanfoglio Force, Force Carry -Taurus PT92 -Walther P99



serie
P2

FONDINA CON SISTEMA DI SGANCIO RAPIDO E SICURA VEGA STOP SNAP

Fondina in Cordura da fianco, sistema di sgancio rapido con sicura "Vega Stop Snap" regolabile ed amovibile. Supporto in Polimero stampato ad iniezione che mantiene la giusta distanza dal corpo,

DISPONIBILE PER

-Beretta APX, APX A1, 70/80X/92/98, 84, 8000, 9000, PX4, 90TWO -CZ 75/85, 83, SP01, Shadow II -Colt Government -Glock 17/19/20/21/22/23/30/31/32/43/43X/45/47 -H&K USP, USP Compact, P2000, P30, VP9/SFP9 -Sig Sauer P220/225/226/228/229/320/234 0/2009/2022 -Springfield all 1911' S, XD -Tanfoglio Force, Force Carry, Police, Pro -Taurus G3, PT92, 24/7 -Walther P99, PP, PPQ, P99Q -FN Five Seven N -Caracal F and C -S&W M&P M2.0 5" and 4", Auto 3 1/2", 4" -Browning HP -Stoeger STR9



serie
PS2

FONDINA IN CORDURA CON RINFORZI IN POLIMERO.

Fondina in Cordura da fianco, sistema di chiusura regolabile in altezza con sgancio rapido a bottone. Supporto in Polimero stampato ad iniezione che mantiene la giusta distanza dal corpo. Guida scorrimento mirino in polimero. Piastra polimerica di rinforzo posteriore.

DISPONIBILE PER

-Beretta APX/APX A1, 70, 92/98, PX4 -CZ 75/85, SP01 -Glock 17/19/22/23/30/31/32/45/47 -H&K USP Compact, P2000, P30, VP9/SFP9 -Sig Sauer P220/225/226/228/229/320/2340/2009/2022 -Springfield XD -Tanfoglio Force, Force Carry, Police, Pro -Taurus G3, PT92, 24/7 -Walther P99, PPQ, P99Q -FN Five Seven N -Caracal F and C -S&W M&P M2.0 5" and 4", Auto 3 1/2", 4"



serie
PH2

FONDINA CON SISTEMA DI SGANCIO RAPIDO E SICURA VEGA STOP SNAP

Fondina adatta per un' uso professionale in divisa o tattico in Nylon/Cordura imbottito e rinforzato con PE e Polimero. Foderata internamente in REPS per una maggiore protezione dell'arma e silenziosità. Doppio laccio di sicura superiore a sgancio rapido e sistema di sicura VEGA STOP SNAP. Lacci regolabili per adattarsi a piu armi. Anima in Gomma per una maggiore resistenza e durata. Passante in Nylon/Cordura foderato ed imbottito per un miglior confort

DISPONIBILE PER

-Beretta APX/APX A1, 70/80X/81/84/92/98/PX4/90/90Two/98 A1 -Colt 1911 e cloni (Rail INCLUSO) -Glock 17/19/20/21/22/23/31/32/37/38/45/47 -H&K VP9/SFP9, P30/ USP stand. And Compact. -Sig Sauer P320, P226 (Rail INCLUSO)/P250/2022 -Tanfoglio Police/Force/Pro/Force Esse -Walther P99/PPQ/P99Q -FN Five Seven N -CZ 75, SP01 -Caracal F and C -Revolver S&W 3" and 4" K & L Frame -S&W M&P M2.0 5" and 4" -Stoeger STR9 -Taurus G3



DUTY ▶ FONDINE IN CORDURA



DUTY ▶ FONDINE PER ARMI NON LETALI

serie
PN2 "JPX NYLON DUTY HOLSTER"

FONDINA IN NYLON TRIPLICE ACCOPPIATO.

Il sistema di sicura con bottone blocca l'arma nella sua parte superiore ed è regolabile. Il passante cintura posteriore tiene l'impugnatura alta sopra la linea centrale della cintura

DISPONIBILE PER

-Piexon JPX4



serie
TN2 "TASER X2 NYLON HOLSTER"

FONDINA IN NYLON

Sistema di sgancio frontale regolabile con bottone di chiusura. Passante in Nylon per fissaggio al cinturone con impugnatura alta.

DISPONIBILE PER

-Taser X2



serie
HN1

FONDINA IN PELLE TIPO PANCAKE

Con 3 asole.

DISPONIBILE PER

-Piexon JP2, JPX4



DUTY **D**

TACTICAL **T**

CONCEALMENT **C**

SPORT **S**

GLOVES **G**

+

GUIDE

serie
M2

FONDINA IN CORDURA CON PATTINA DI CHIUSURA

Pattina chiusa a velcro e passante in polimero con doppio bottone. Possibilità di inserimento di sicura a nastro (incluso). Optional: kit cosciale 2K10.

DISPONIBILE PER

L/Auto - L/Auto Compact - M/Auto - Rev. 4", 6", Desert Eagle



serie
SA26

FONDINA CON PATTINA

Fondina in cordura con pattina. Chiusura a bottone.

DISPONIBILE PER

SA260 per L/Auto - SA261 per M/Auto
SA262 per L/Auto Compact



serie

LM2

FONDINA TACTICAL REGOLABILE

Per armi con torce tattiche e/o laser. Ambidestra. In cordura e polimero ad iniezione, pattina a sgancio rapido, passante amovibile in acciaio, asole per cinture h 4 cm, bacchetta pulizia canna inserita nella fessura frontale. Possibilità di inserimento sgancio rapido (incluso). Optional: kit cosciale 2K13..

DISPONIBILE PER

L/Auto - L/Auto Compact



serie

MB2

FONDINA MILITARY IN CORDURA E POLIMERO AD INIEZIONE

Fondina military ambidestra in cordura e polimero ad iniezione. Pattina a sgancio rapido. Passante amovibile in acciaio. Asole per cinture h 4 cm. Bacchetta di pulizia della canna inserita nella fessura frontale. Copertura del ponticello dell'arma. Possibilità di inserimento dello sgancio rapido (incluso). Optional: kit cosciale 2K13, kit ascellare 2K11.

DISPONIBILE PER

L/Auto - L/Auto Compact



serie

MB220L

FONDINA MILITARY IN CORDURA E POLIMERO AD INIEZIONE

Stesse caratteristiche della fondina MB2 ma con pattina a completa copertura dell'impugnatura.

DISPONIBILE PER

L/Auto



cod.

2K13

KIT COSCIALE PER FONDINE SERIE LM2, MB2, MB220L





set
2PM00 PATROL MOULDED SET

LINEA PROFESSIONALE IN NYLON CON ACCESSORI TERMOFORMATI
Per una migliore protezione e ritenzione del contenuto.



cod.
2PM01
PORTA BASTONE 21" TERMOFORMATO
Laccio di sicurezza con chiusura a bottone, passante con sistema di rotazione libera per l'uso in auto e blocco della posizione verticale.



cod.
2PM02
PORTA TORCIA TERMOFORMATO
Pattina di chiusura con bottone, passante per cinturoni altezza 5 cm.



cod.
2PM03
DOPPIO PORTA CARICATORE BIFILARE TERMOFORMATO
Doppia pattina di chiusura con bottone, passante in polimero con posizione verticale ed orizzontale per cinturoni altezza 5 cm.



cod.
2PM04
PORTA MANETTE TERMOFORMATO
Pattina di chiusura con bottone, passante per cinturoni altezza 5 cm.



cod.
2PM05
PORTA RADIO TERMOFORMATO
Laccio di chiusura in elastico tubolare con fermo di chiusura a bottone, passante per cinturoni altezza 5 cm.



cod.
2PM10
CINTURONE IN NYLON
Regolabile sui lati tramite velcro, fibbia in materiale plastico, velcro asola nella parte inferiore compatibile con sotto cintura. Taglie disponibili S,M,L,XL.



cod.
2PM11
SOTTO CINTURA COMFORT
Imbottita, c on sistema passanti per ancoraggio al cinturone, patch antiscivolo per una migliore stabilità. Taglie disponibili S,M,L,XL.



cod. **2FP00**

PORTACARICATORE BIFILARE IN CORDURA TERMOFORMATATA
Puntalino in polimero per sgancio rapido. Passante regolabile tramite velcro con sistema antiscorrimento.



cod. **2FP03**

DOPPIO PORTACARICATORE BIFILARE IN CORDURA TERMOFORMATATA
Puntalino in polimero per sgancio rapido. Passante in polimero doppia posizione orizzontale e verticale.



cod. **2FP25**

PORTA MANETTE TIPO STANDARD
Catena o cerniera rigida in cordura termoformata. Puntalino in polimero per sgancio rapido. Passante regolabile tramite velcro con sistema anti scorrimento.



cod. **2FP24**

PORTA MANETTE TIPO HYATT/FRANCIA IN CORDURA TERMOFORMATATA
Puntalino in polimero per sgancio rapido. Passante regolabile tramite velcro con sistema anti scorrimento.



DUTY ▶ ACCESSORI IN CORDURA

cod. **2FP05**

PORTA RADIO IN CORDURA TERMOFORMATATA
Puntalino in polimero per sgancio rapido. Laccio di chiusura regolabile in elastico tubolare. Passante in polimero con sistema rotativo.



cod. **2FP30**

PORTA BASTONE 21" RETRATTILE IN CORDURA TERMOFORMATATA
Puntalino in polimero per sgancio rapido. Passante regolabile tramite velcro con sistema antiscorrimento. Apertura inferiore per l'uso esteso.



cod. **2FP31**

Per Torcia

cod. **2FP32**

Per spray COS

PORTA FLASHLIGHT IN NYLON TERMOFORMATATO
Puntalino in polimero per sgancio rapido.



cod. **2FP06**

PORTA ATTREZZO MULTIUSO IN NYLON TERMOFORMATATO
Puntalino in polimero per sgancio rapido.



DUTY ▶ ACCESSORI IN CORDURA

cod. **2P50**

PORTACARICATORE IN CORDURA
Con passante a nastro regolabile a velcro.



cod. **2P49**

PORTACARICATORE DA TASCA
Con bande antiscivolo.



cod. **2P55**

PORTACARICATORE DOPPIO IN CORDURA
Con passante in polimero. Due posizioni: orizzontale o verticale. Vite di ritenzione.



cod. **2P79**

PORTACARICATORE/COLTELLO E PORTA PILA IN CORDURA
Con passante in nastro.



cod. **2P51**

PORTACARICATORE DOPPIO IN CORDURA
Con passante a nastro.



cod. **2G63**

PORTACARICATORE PORTAMANETTE
In cordura con passante a nastro.



cod. **2P59**

PORTACARICATORE DOPPIO IN CORDURA
Con passante in polimero. Due posizioni: orizzontale o verticale. Retention screws.



cod. **2P14**

PORTA SPEEDLOADER IN CORDURA 38/357
Con passante a nastro regolabile a velcro.



cod. **2P83**

PORTA GUANTI LATTICE IN CORDURA
Passante in nastro.



cod. **2V23**

CORREGGIOLO A NASTRO
Con fibbia rotativa.



cod. **2V20**

CORREGGIOLO A NASTRO
Finali termofusi. Passante con bottone.



cod. **2V22**

CORREGGIOLO A NASTRO
Con finali termofusi. Fibbia a 3 punti.



DUTY

TACTICAL

CONCEALMENT

SPORT

GLOVES

+

GUIDE

cod. **2P75**
PORTAMANETTE IN CORDURA
 Portamanette in cordura con passante in nastro con bottoni.



cod. **2P76**
PORTAMANETTE IN CORDURA
 Portamanette in cordura con passante in nastro.



cod. **2P73**
PORTAMANETTE IN CORDURA
 Portamanette tipo Francia/Lips.



cod. **2P77**
PORTAMANETTE APERTO IN CORDURA
 Portamanette in cordura con passante con bottone di sicurezza.



cod. **2R00**
PORTARADIO UNIVERSALE IN CORDURA
 Con chiusura regolabile, passante nastro doppio bottone.



cod. **2R03**
PORTARADIO UNIVERSALE IN CORDURA
 Con laccio di chiusura in elastico regolabile.



cod. **2R01**
PORTARADIO UNIVERSALE
 Nastri regolabili, passante in polimero girevole e amovibile.



cod. **2V25**
PORTACHIAVI
 Moschettone in metallo.



cod. **2V16**
PORTACHIAVI
 Moschettone in plastica.



cod. **2V15**
PORTACHIAVI
 Con anello a spirale.



cod. **2V04**
LACCIO CON FIBBIA A SGANCIO RAPIDO
 in plastica con doppio passante uno chiuso DA un bottone ed uno a doppio bottone.



cod. **2V00**
DISTANZIALE IN NASTRO
 Doppio bottone.



cod. **2V02**
DISTANZIALE IN NASTRO
 Doppio bottone con chiave per manette.



serie **2R2**
PORTACELLULARE IN CORDURA
 Chiusura con pattina regolabile a velcro.



MISURE
 2R24 cm 9x6x2
 2R25 cm 12x7x2
 2R26 cm 14x7,5x2
 2R27 cm 14x8,5x2
 2R28 cm 17x7x2
 2R29 cm 18x8,5x2,5
 2R20 cm 16x6x3



serie **2R3**
PORTACELLULARE IN CORDURA
 Con chiusura con nastro regolabile a velcro.



MISURE
 2R30 cm 15x6x3
 2R31 cm 14x5x2,5
 2R33 cm 11x5x2,5
 2R34 cm 9x6x2,5 compatibile con PDP



cod. **2G13**
TASCA CON VANO INTERNO PORTABLOCCO CHIUSO
 A cerniera. Tasca esterna multiuso e vani per penne. Passante in nastro.



MISURE H15 x L2,5 x P2 cm

cod. **2G66**
BORSETTO MULTIUSO PER CINTURONE
 Ideale per il trasporto di tutti gli oggetti di uso quotidiano direttamente sul cinturone (blocco notes, penne, chiavi, pila, coltello pieghevole ed altro).



MISURE L18 cm x W12 cm x D5 cm

cod. **2R40**
PORTA SMARTPHONE UNIVERSALE IN CORDURA
 Fascia elastico regolabile



serie **2G**
BORSETTO IMBOTTITO IN CORDURA
 Multitasca, con chiusura a velcro. Passanti a nastro per cinturone



MISURE
 2G68: Misure L 14x16x3,5 cm
 2G69: Misure M 11x14x3,5 cm
 2G70: Misure S 13x12x3,5 cm
 2G90: Misure XL 22x25x3,5 cm -P/Tablet



cod. **2G62**
BORSETTO MULTIUSO IN CORDURA.



MISURE L 10,5x H 12,5x P 3,5 cm

cod.
2P78
**PORTA BOMBOLETTA
76 ML IN CORDURA**
Passante in nastro.

Misure cm 13x4x3



cod.
2P81
**PORTA FLASHBANG
IN CORDURA**
Passante in nastro.

Misure cm 14x5x5

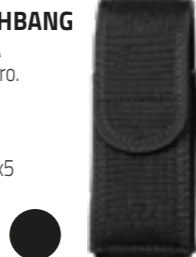

cod.
2P61
**TASCA
PER ATTREZZO
MULTIUSO O TORCIA**
Con chiusura a velcro.

Misure cm 14x4x4



cod.
2P68/69
PORTA TORCIA IN CORDURA
2P68 per torcia Vega VL11 e simili
2P69 per torcia Vega VL12 e simili

cod.
2P66
**PORTA SPRAY IN
CORDURA**
per RSG4 e simili.



cod.
2P67
**PORTABASTONE
ESTENSIBILE 21"
IN CORDURA**
Con chiusura in velcro a
nastro.



cod.
2P65
**PORTABASTONE
ESTENSIBILE 21"
IN CORDURA**
Passante nastro.

Misure cm 21x4x2



cod.
2P64
**PORTA BASTONE
21"**
Con passante rotativo,
apertura inferiore per
fuoriuscita bastone.



cod.
2P85
**PORTAPILA IN
CORDURA**
Per torce tipo Megalight
AAA.

Misure cm 16xØ1,7



cod.
2SM22
**PORTA
FLASHLIGHT
UNIVERSALE**
Doppio uso: sistema
modulare o cintura.
Chiusura a velcro.
Sistema a nastro
regolabile tramite velcro.



cod.
2P84
**PORTAPILA D CELL
IN CORDURA**
Passante in nastro.



cod.
2V10
**PORTAMANGANELLO,
PORTA PILA C/CELL**
Con anello in plastica. Ø 3,5 cm

cod.
2V13
PORTAPILA D/CELL
Con anello in plastica. Ø 4 cm



cod.
2V17
**PORTACHIAVI
SILENZIOSO**
In cordura chiuso a velcro.



PORTA GUANTI REGOLABILE A VELCRO.

cod.
2V18 USO ORIZZONTALE

cod.
2V19 USO VERTICALE



cod.
2G10 cm 20x12x11
cod.
2G11 cm 21x15x13
**BORSETTO DA CINTURA
RIPIEGABILE IN CORDURA**
Multiuso con chiusura a velcro
ed elastico regolabile.



cod.
2GC50
PORTA COLPI IN CORDURA PER FUCILE
6 celle elastiche.
Passanti in nastro regolabili a velcro.



cod.
2GC52
PORTA COLPI IN CORDURA PER CARABINA
7 celle elastiche.
Passante in nastro regolabile a velcro.



cod.
2G65
PORTACARICATORE DA CALCIO
Portacaricatore Ar 70/90, M16 da calcio in cordura,
pattina regolabile, nastri ritenzione calcio regolabili.



cod.
2P54
PORTA CARTUCCE IN CORDURA DA CINTURA
6 celle elastiche. Per fucile cal. 12.



cod.
2G60
per fucile cal. 12

cod.
2G61
per carabina
PORTACARTUCCE DA CALCIO
Portacartucce da calcio in cordura, 5 celle elastiche.



cod.
2V43
CINTURA CARTUCCIERA PER CARABINA
Con celle in elastico.



Regolabile. Misura unica



cod.
2V62
CINTURA REGOLABILE CARTUCCIERA CAL. 12
Celle elastiche



Regolabile. Misura unica

SET B1

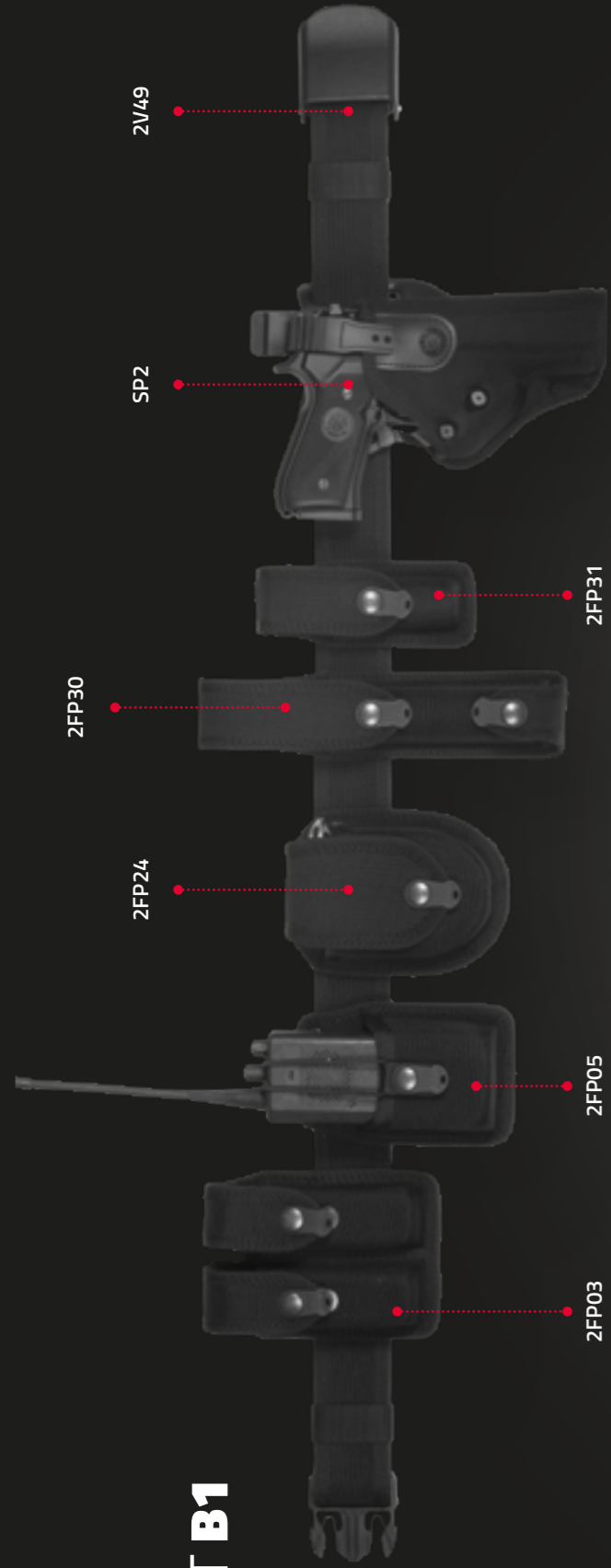

2V49

SP2

2FP30

2FP24

2FP31

2FP05

2FP03

SET B2

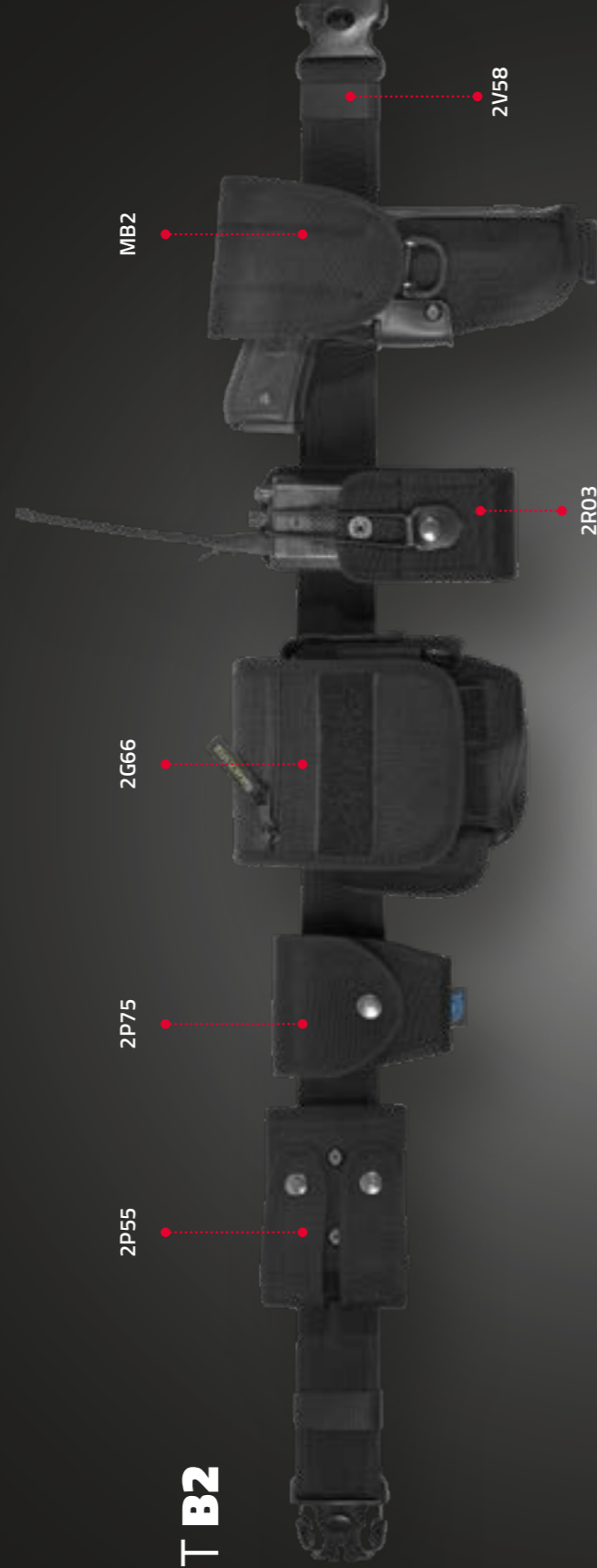

MB2

2V58

2R03

2G66

2P75

2P55

SET B3

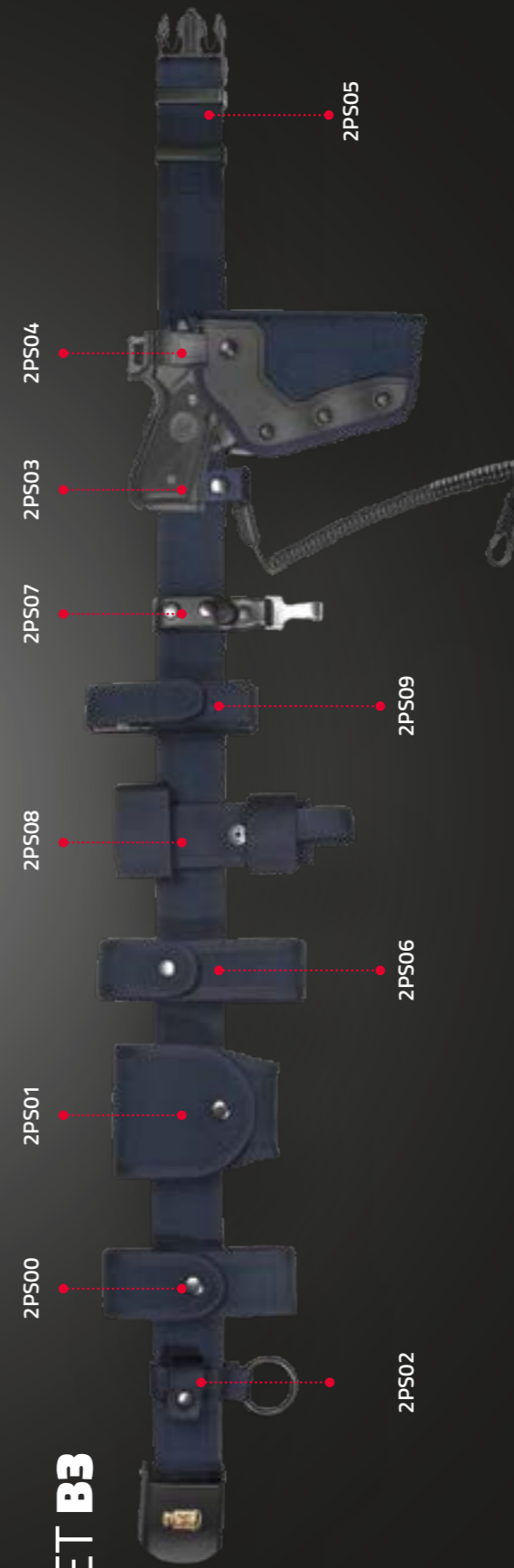

2PS04

2PS03

2PS07

2PS08

2PS01

2PS00

2PS02

2PS06

2PS09

2PS05

SET B4

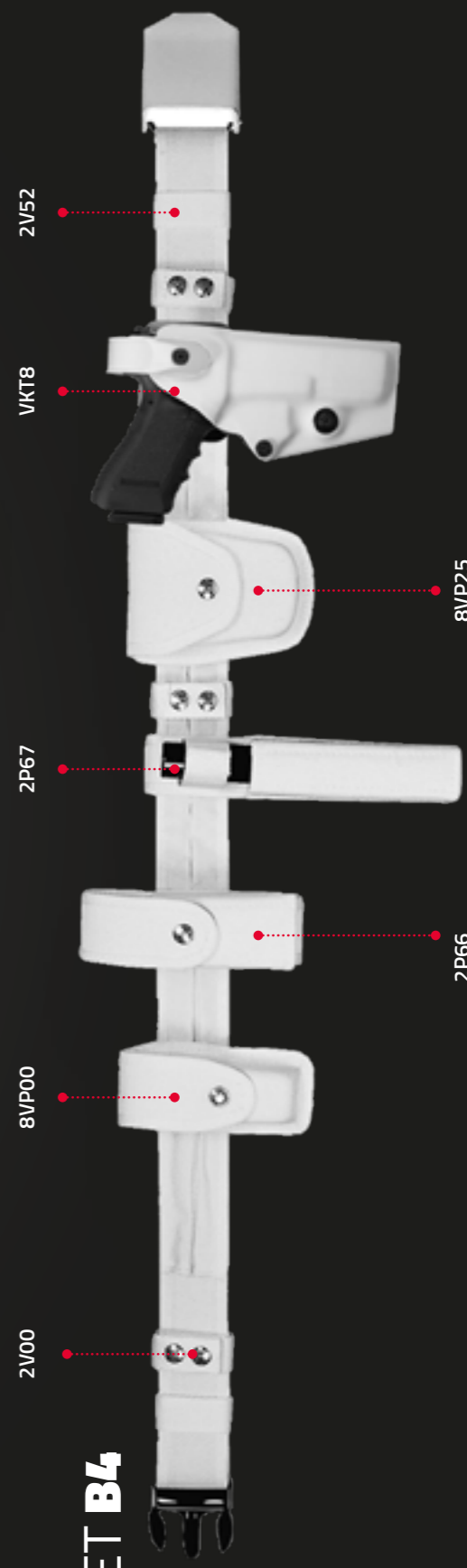

2V52

VKT8

8VP25

2P67

8VP00

2P66

serie
SP1

FONDINA DA CINTURA IN PELLE

Per uso in divisa. Triplo sistema di sicurezza: pull side automatico e sgancio rapido, passante per cintura in polimero con tripla inclinazione.

DISPONIBILE PER

-Beretta 92/98/PX4 -Glock 17/22/19/23/31/32/45/47 -H&K USP, USP Compact, P2000 -Sig Sauer 2022 -Walther P99



serie
PR1

FONDINA DA CINTURA IN PELLE

Fondina adatta per un uso professionale in divisa o tattico in pelle, rinforzata con polimero. Sistema di sicurezza superiore con laccio rotativo aggiustabile frontalmente tramite tre fori. Possibilità di inserire un blocco sul laccio rotativo tramite un pulsante scorrevole che ne blocca la corsa verso il basso. Utilizzabile con paratia interna o senza paratia interna (entrambi i componenti inclusi). Anima in Polimero per una maggiore resistenza e durata. Supporto girevole in polimero. Compatibile con tutti i sistemi passanti e kit.

DISPONIBILE PER

-Beretta APX, 92/98/PX4/90/90Two/98 A1 -Glock 17/19/22/23/31/32/37/38/45/47 -H&K USP Compact, VP9/SFP9 -Sig Sauer P226 (Rail incluso), P320 -Tanfoglio Police/Force/Pro -CZ SP01 -Caracal F and C -S&W M&P M2.0 5" and 4"



serie
PP1

FONDINA IN CUOIO ADATTA AD UN USO PROFESSIONALE DI POLIZIA

Supporto in pelle con rinforzo interno in polimero. Sgancio rapido. Posizione inclinata.

DISPONIBILE PER

-Beretta 92/98, PX4 -Glock 17/19/22/23/31/32/45/47 -H&K USP Compact, P30 -Walther P99, PPQ -Tanfoglio Force, Police -Taurus PT92



serie
P1

FONDINA IN PELLE DA CINTURA

Fondina in pelle da cintura con sgancio rapido. Posizione inclinata sul fianco destro.

DISPONIBILE PER

-Beretta 92/98, 80X, 84, 8000, 9000, PX4, 90TWO -Colt Government, Python 4", King Cobra 4" -CZ 75,85 -Glock 17/19/20/21/31/32/45/47 -H&K USP, USP Compact, P2000, P30 -Ruger P95, GP100 4" -Sig Sauer P220,226,228,229 -S&W Auto 3 1/2" 4", K Frame 4", L Frame 4", N Frame 4" -Springfield 1911's -Tanfoglio GT21, Force, Police, Pro -Taurus PT92



P1 revolver



P1 Auto

serie
PB1

FONDINA DA CINTURA IN PELLE

Sgancio rapido e vite di ritenzione. Supporto avvitato. Posizione inclinata sul fianco destro.

DISPONIBILE PER

-Beretta 92/98, 84, 8000, 9000, PX4, 90TWO, APX -Colt Government, Python 4" King Cobra 4" -CZ 75,85 -Glock 17/19/20/21/31/32/45/47 -H&K USP, USP Compact, P2000 -Ruger GP100 4" -Sig Sauer P220,226,228,229, 2340 -S&W Auto 3 1/2" 4", K Frame 4" L Frame 4", N Frame 4" -Springfield 1911's -Tanfoglio GT21, Force -Taurus PT92 -Walther P99



PB1 revolver



PB1 Auto

cod.
S100

FONDINA ORDINANZA CARABINIERI

Fondina ordinanza Carabinieri, doppio moschettone e passante

DISPONIBILE PER
-Beretta 92/98



serie
SB1

FONDINA CON PATTINA

Fondina con pattina. Doppio moschettone e passante.

DISPONIBILE PER
-Beretta 92/98, 81, 84, PX4, 8000 -Glock 17, 19, 22, 23 -Tanfoglio GT21, Force, Police, Pro -Taurus PT92 -Walther P99



serie
SC1

FONDINA CON PATTINA

Fondina con pattina. Prolunga passante con 2 Bottoni. Porta caricatore.

DISPONIBILE PER
-Beretta 81, 84, 85, 80x



serie
SA1

FONDINA CON PATTINA

Fondina con pattina. Passante in pelle.

DISPONIBILE PER
-Beretta 92/98, 84, 80x, PX4, 8000, 9000 -Glock 17, 19, 22, 23 -Tanfoglio GT21, Force, Police, Pro -Taurus PT92 -Walther P99



cod. **1P00** cod. **1P01**

PORTACARICATORE IN PELLE CON DOPIO BOTTONE

1P00 bifilare
1P01 monofilare.



cod. **1P15**

PORTACARICATORE
Cal. 45 con doppio bottone.



cod. **1P03**

PORTACARICATORE IN PELLE BIFILARE CON DOPIO BOTTONE

Due posizioni, orizzontale o verticale.



cod. **1P24**

PORTA MANETTE IN PELLE CON TASCA GENERICA

Tipo Polizia di Stato.



cod. **1P25**

PORTA MANETTE IN PELLE



cod. **1P26**

PORTA MANETTE APERTO IN PELLE





cod.
1P05

PORTACARICATORE BIFILARE APERTO
Con ritenzione ad elastico.



cod.
1P29

PORTACARICATORE COMPATTO SINGOLO
Senza cuciture.



cod.
1P30

DOPPIO PORTACARICATORE COMPATTO
Semplice senza cuciture.
Posizione verticale od orizzontale.



cod.
1P27

PORTA MANETTE IN PELLE A LACCIO
Con bottoni di sicurezza.



cod.
1P07

PORTA MANETTE E PORTACARICATORE
In pelle con viti di ritenzione.



cod.
1P10

PORTA COLPI IN PELLE
6 posti cal. 38/357.



cod.
1P14

PORTA SPEEDLOADER
Cal. 38/357 in pelle.



cod.
1P11

PORTA COLPI IN PELLE
6 posti cal. 38/357.



cod.
1P12

PORTA COLPI IN PELLE
6 posti cal. 38/357.



cod.
1V16

PORTACHIAVI IN PELLE CON ANELLO A SPIRALE



cod.
1V12

PASSANTE IN PELLE
Moschettone singolo.



cod.
1V15

PORTACHIAVI IN PELLE



cod.
1V03

PASSANTE CON ANELLO QUADRATO



cod.
1V05

PASSANTE CON DOPPIO MOSCHETTONE



cod.
1V20

CORREGGIOLO IN PELLE
con finali termofusi

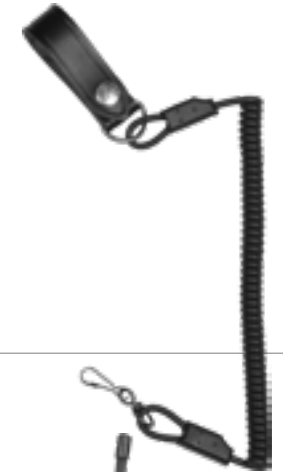

cod.
1R00

PORTARADIO UNIVERSALE IN PELLE
Laccino regolabile. Doppio sistema passante con clip o passante pelle.

Misure cm 14,5x5,5x3,5



cod.
1R10

PORTA RADIO UNIVERSALE IN PELLE
Con laccio elastico tubolare.

Misure cm 19x7,5x4,5



cod.
1V10

**PORTAMANGANELLO
PORTAPILA C/CELL**
In pelle.



Ø 3,5 cm

cod.
1V13

**PORTA PILA
D/CELL**
In pelle.



Ø 4 cm

cod.
1V30

**PORTA PILA AAA
CELL**
In pelle.



Ø 1,5 cm

cod.
1V31

**PORTA PILA AA
CELL**



Ø 1,8 cm

cod.
1V33/34

1V33
porta pila surfire/walther
Ø 2,5 cm

1V34
per spray Key Defender
Ø 1,3 cm



cod.
1V07

PORTA GUANTI IN PELLE
Con passante cintura a doppio bottone.
Regolazione a velcro.



cod.
1V32

PORTA PILA C/D CELL

Misure cm Ø 4



DUTY ▶ ACCESSORI IN PELLE

cod.
1V00

**DISTANZIALE IN
PELLE CON DOPPIO
BOTTONE**



cod.
1V01

**DISTANZIALE IN PELLE A
DOPPIA ASOLA**



cod.
1V02

**DISTANZIALE IN PELLE
CON CHIAVE MANETTE**



DUTY ▶ ACCESSORI IN PELLE



cod.
1V24 "PR24 HOLDER"

PORTA TONFA IN PELLE
Laccio di chiusura a bottone.
Passante rotativo con bottone di sgancio.
Passante apribile con doppio bottone di sicurezza.
Disponibile destro e sinistro.



cod.
1V25 "CC HOLDER"

PORTA TONFA IN PELLE
Adatto alla maggior parte dei modelli sul mercato.
Laccio di chiusura a bottone.
Passante con fibbia a sgancio in plastica.
Regolazione della lunghezza a velcro.



cod.
8V19 "MIX T-HOLDER"

**PORTA TONFA IN POLIMERO E
CORDURA**
Con passante girevole.



cod.
8VP64 "TONFA MASK HOLDER"

**PORTATONFA IN POLIMERO STAMPATO AD
INIEZIONE**
Compatibile con la maggior parte dei modelli sul mercato grazie alle sue clip di appoggio/frizione. Laccio girevole per adattarsi sia al porto destro che sinistro. Sistema passante apribile e rotativo di 360°.

cod.
4AV15/16

CORPETTO AD ALTA VISIBILITÀ

Doppia banda rifrangente, 3 tasche frontali, chiusura tramite velcro. Disponibile con scritte rifrangenti "Polizia Locale" (cod. 4AV15) e "Polizia Municipale" (cod. 4AV16).

Misure: S, M, L, XL, XXL, XXXL



serie
AP4

CORPETTO GABARDINA

Colore blu, elastici laterali. Chiedere per la lista delle scritte disponibili. Possibilità di aggiungere bande rifrangenti.



cod.
1V87

BORSELLO IN PELLE

Chiusura tuck.

MISURE DISPONIBILI:

DOPPIO SCOMPARTO
1V79 - 23x16 cm
1V85 - 20x16 cm
1V87 - 25x18 cm
1V89 - 25x19 cm



25x18 cm doppio scomparto

SINGOLO SCOMPARTO
1V81 - 23x16 cm
1V84 - 20x16 cm
1V86 - 25x18 cm
1V88 - 25x19 cm

cod.
4AV00

COPRI BERRETTO AD ALTA VISIBILITÀ

Copri berretto in tessuto ad alta visibilità con due bande rifrangenti. Finestra trasparente. Ritenzione elastica. Misure: I, II



cod.
4AV08

COPRI BERRETTO AD ALTA VISIBILITÀ VERSIONE FEMMINILE

Copri berretto in tessuto ad alta visibilità con due bande rifrangenti. Finestra trasparente. Ritenzione elastica. Misure: I, II, III, IV



cod.
4AV01

MANICOTTI AD ALTA VISIBILITÀ

Manicotti in tessuto ad alta visibilità con due bande rifrangenti.



cod.
4AV03

GHETTE AD ALTA VISIBILITÀ

Ghette in tessuto ad alta visibilità con due bande rifrangenti. Con cerniera.



cod.
4AV04/05/11

CORPETTO IN TESSUTO AD ALTA VISIBILITÀ

Doppia banda rifrangente, elastici laterali con chiusura in velcro. Disponibile neutro (cod. 4AV04), o con scritte "Polizia Municipale" (cod. 4AV05), "Polizia Locale" (cod. 4AV11). Per scritte personalizzate contattare l'azienda.

Misure: I (S/M), II (L/XL)



cod.
5AR04/09/15

CORPETTO IN TESSUTO RIFRANGENTE

Elastici laterali con chiusura velcro. Disponibile neutro (cod. 5AR04), o con scritte "Polizia Municipale" (cod. 5AR09), "Polizia Locale" (cod. 5AR15). Per scritte personalizzate contattare l'azienda.

Misure: I (S/M), II (L/XL)



cod.
5AR00

COPRIBERRETTO BIANCO RIFRANGENTE

Copriberretto in tessuto rifrangente bianco con finestra trasparente.



cod.
5AR01

MANICOTTI RIFRANGENTI BIANCHI

Manicotti in tessuto rifrangente bianco. Tenuta ad elastico.



cod.
1V83

BORSELLO IN PELLE MODELLO "TOSCANA"

Chiusura tuck. Con bretella.

Size: cm 26 x 20



cod.
1V77

BORSELLO IN PELLE MODELLO "LOMBARDIA"

Chiusura tuck. Bretella rifrangente.

Size: cm 30 x 22



cod.
1V99

TRACCOLLA UNIVERSALE

Per borsello in pelle.



BLU HV Linea ad alta visibilità in colore blu, gli inserti rifrangenti direttamente inseriti nella trama del tessuto permettono una alta visibilità in ambiente notturno mantenendo il colore blu totale del prodotto in ambito diurno.

serie
2G66RB

BORSETTO DA CINTURA MULTIUSO IN TESSUTO BLU ALTA VISIBILITÀ

Tasca laterale porta chiavi, tasca laterale multiuso, tasca frontale sulla patta di chiusura con cerniera di chiusura. Passante per cinturoni alti 5 cm.



serie
2P75RB

PORTA MANETTE IN TESSUTO BLU ALTA VISIBILITÀ

Pattina di chiusura con bottone, passante per cinturoni alti 5 cm.



serie
2R28RB

PORTA SMARTPHONE DI GRANDI DIMENSIONI IN TESSUTO BLU ALTA VISIBILITÀ

Pattina chiusa a velcro. Disponibile in più misure. Misure: 17x7x2



serie
2V57RB

CINTURONE IMBOTTITO IN TESSUTO BLU ALTA VISIBILITÀ

Fibbia di chiusura in materiale plastico con triplice bottone, regolabile sui lati tramite velcro, disponibile in 3 taglie I, II, III. Chiedere per fibbie personalizzate.



serie
2P50RB

PORTA CARICATORE IN TESSUTO BLU ALTA VISIBILITÀ

Pattina di chiusura con doppio bottone, passante per cinturoni alti 5 cm.



serie
2R03RB

PORTA RADIO IN TESSUTO BLU ALTA VISIBILITÀ

Elastico tubolare con chiusura a bottone, passante per cinturoni alti 5 cm.



serie
P250RB

FONDINA IN TESSUTO BLU ALTA VISIBILITÀ

Laccio di chiusura regolabile, rinforzi in polimero, passante per cinturoni alti 5 cm. Disponibile per L/Auto e M/Auto.



serie
1WG

PORTAFOGLIO / PORTATESSERA

Con porta placca estraibile in pelle soft e tagli porta carte di credito. Chiedere per la lista delle placche disponibili.



serie
1WE

PORTAFOGLIO / PORTATESSERA

Con tasca portafoglio in pelle. Tagli porta carte di credito. Chiedere per la lista delle placche disponibili.



serie
1WD

PORTA PLACCA, PORTAFOGLIO, PORTA TESSERA E PORTA CARTE DI CREDITO

Chiedere per la lista delle placche disponibili.



serie
1WF

PORTAFOGLIO / PORTATESSERA

Con porta placca estraibile in pelle e tagli porta carte di credito. Chiedere per la lista delle placche disponibili.



serie
1WL

PORTA PLACCA, PORTATESSERA VERTICALE IN PELLE

Catenella amovibile. Chiusura a calamita.



serie
1WB

PORTA PLACCA IN PELLE

Da cintura con passante o da collo con catenella. Chiedere per la lista delle placche disponibili.



serie
1WA

PORTA PLACCA IN PELLE

Da cintura con clip. Chiedere per la lista delle placche disponibili.



PLACCHE NON IN VENDITA

DUTY **D**

TACTICAL **T**

CONCEALMENT **C**

SPORT **S**

GLOVES **G**

+

GUIDE

SET C1

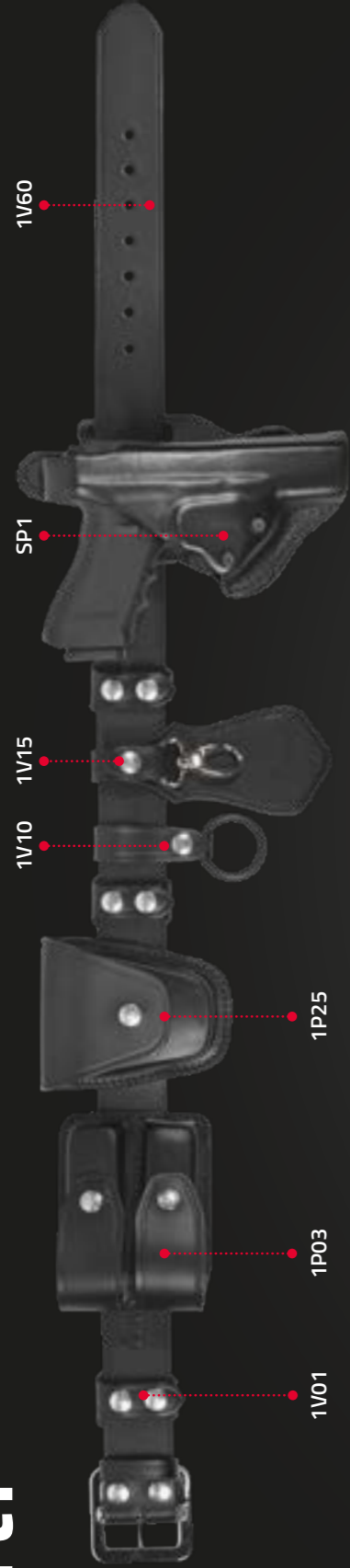

SET C2



SET C3

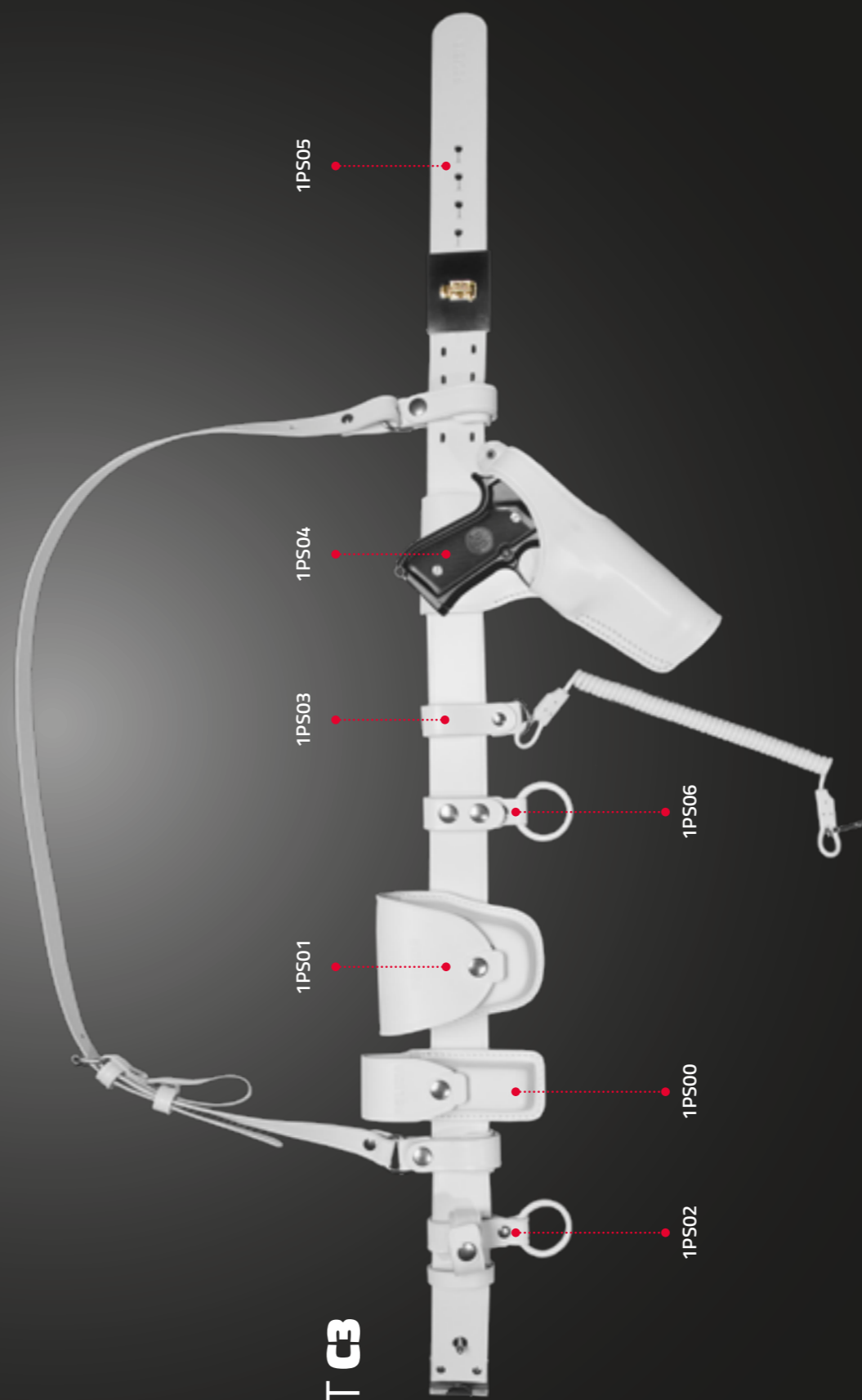

SET C4

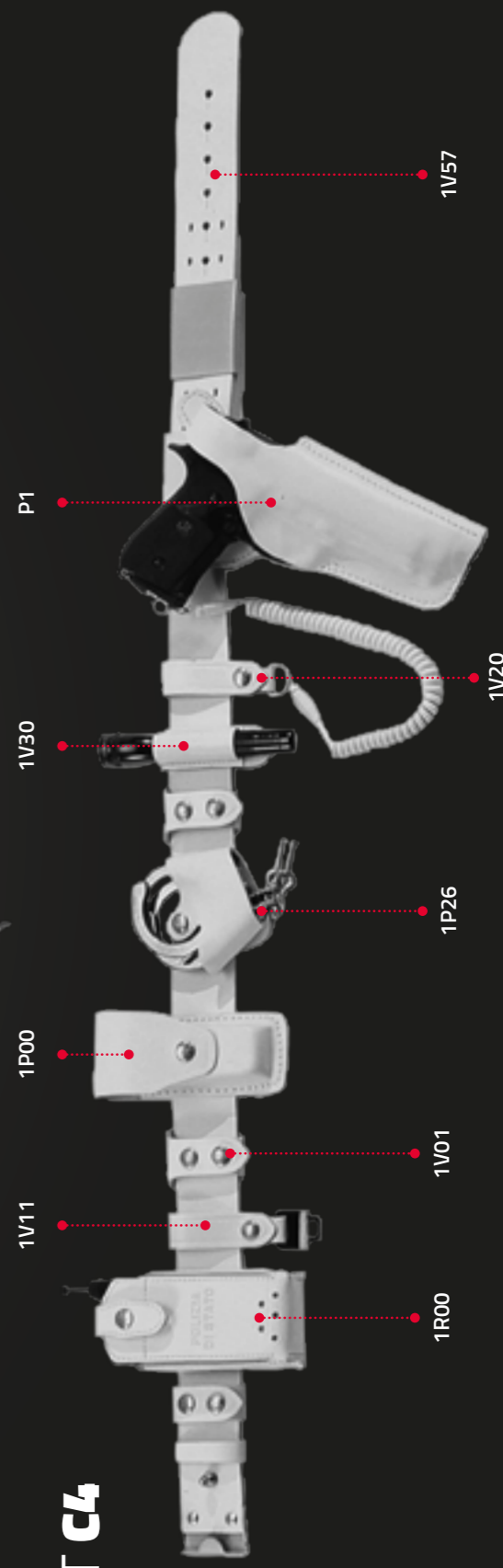

cod.

8FB01

FIBBIA CON DOPPIO SISTEMA DI CHIUSURA

Sportello di sicurezza e triplo pulsante di sgancio, disponibile per tutti i cinturoni in Nylon H 50 mm



cod.

2V29

CINTURONE IN NYLON ALTA TENACITÀ

Triplice accoppiato con polimero interno e velcro asola compatibile con sotto cintura, regolabile sui due lati tramite velcro, doppio passante in polimero, fibbia in polimero a tre sganci di chiusura con protezione fibbia a sportello. Chiedere per fibbie personalizzate. **2V28** versione senza protezione a sportello.



 disponibile in 4 taglie: S, M, L, XL.

cod.

2V58

CINTURONE IN CORDURA

Triplice accoppiato con PE alta densità interno. Velcro interno femmina. Doppia regolazione laterale tramite velcro. sottocintura cod. 2V54 compatibile.



cod.

2V50

CINTURONE IN CORDURA CON DOPPIO SISTEMA DI CHIUSURA

Triplice accoppiato con PE alta densità interno. Velcro interno femmina. Doppia regolazione laterale tramite velcro. Sottocintura cod. 2V54 compatibile. Fibbia in polimero a tre sganci con protezione. Chiedere per fibbie personalizzate.



 Misure regolabili con velcro: I, II, III, IV

cod.

2V31

CINTURONE PROFESSIONALE IN NYLON/CORDURA

Adatto per un uso di Polizia o tattico o militare. Anima in polimero per una maggiore resistenza alla torsione. Parte interna imbottita e termoformato per una maggiore aerazione e comfort. Regolabile sui lati tramite velcro. Fibbia di sicurezza a 3 punti.



 Misure: S, M, L, XL

cod.

2V59

CINTURONE IN NYLON EXTRA RIGIDO

Fibbia di sicurezza a 3 pulsanti. Compatibile col sottocintura cod. 2V54.



 Misure regolabili con velcro: I, II, II

cod.

2V56

CINTURONE IN DOPPIO NASTRO EXTRA RIGIDO

Rinforzato internamente in polimero. Velcro interno uncino per ancoraggio a sottocintura. Regolazione tramite velcro. Fibbia di sicurezza a tre punti. Compatibile con sottocintura cod. 2V65/2V61.



 H cm 5 - Misure: S, M, L, XL

cod.

2V49

CINTURONE IN CORDURA CON ANIMA INTERNA IN POLIMERO

Fibbia di sicurezza a sportello. Velcro inteno maschio. Sottocintura compatibile 2V61. Disponibile con fibbia di sicurezza a 3 pulsanti (cod. 2V48). Disponibile con fibbia 8FB01 (cod. 2V53). Chiedere per fibbie personalizzate.



cod. 2V48

cod. 2V53

 H cm 5 - Misure: S, M, L, XL

cod.

2V52

CINTURONE IN CORDURA CON ANIMA INTERNA IN POLIMERO

Fibbia di sicurezza a sportello. Velcro inteno maschio. Doppio canale per l'inserimento di manette in plastica monouso. sottocintura compatibile (cod. 2V61). Disponibile anche con fibbia di sicurezza a 3 pulsanti (cod. 2V51). Chiedere per fibbie personalizzate.



 H cm 5 - Misure: S, M, L, XL

cod. **2V33**

TACTICAL MOLLE BELT - H 45 MM
in nastro rinforzato regolabile, sistema MOLLE compatibile.

● ● ● Taglie: S, M, L, XL



cod. **2V47**

COBRA-D BELT - H 45 MM
Cintura in doppio nastro di poliammide. Regolazione a velcro. Fibbia "Cobra" con anello a D incorporato per attacco a moschettone/corda.

● ● ● Misure regolabili con velcro: S, M, L, XL



cod. **8CH01**

GANCIO SPECIALE IN POLIMERO compatibile con fibbie COBRA, utile per l'appendimento/stivaggio del cinturone nell'armadietto di servizio o attaccapanni, struttura rinforzata.



cod. **2V41**

INSTRUCTORS COBRA BELT - H 45 MM
Cintura in nastro di nylon doppio strato con rinforzo in polimero centrale. Fibbia "Cobra", resistenza testata prova a rottura fino a 17.8 KN.

● ● ● Misure regolabili con velcro: S, M, L, XL



cod. **2V46**

EMERGENCY RESCUE COBRA BELT - H 45 MM
Cintura in nastro di nylon doppio strato, triangolo di aggancio. Fibbia "Cobra", resistenza testata prova a rottura fino a 17.8 KN.

● ● ● Misure regolabili con velcro: S, M, L, XL



cod. **2V42**

CINTURA IN NASTRO POLIAMMIDICO DI ALTA RESISTENZA - H 40 MM
Cintura in nastro poliammidico di alta resistenza, raddoppiato per una maggiore tenuta in caso di porto fondina ed accessori tattici. Regolabile tramite velcro su un lato esterno. Con fibbia Cobra Buckle in polimero.

● ● ● Misure regolabili con velcro: S, M, L, XL



cod. **2V45**

NYLON INSTRUCTORS BELT - H 45 MM
In nylon doppio strato con rinforzo interno in polietilene. Fibbia forgiata a specifiche paracadutismo V-Ring.

● ● ● Misure regolabili con velcro: S, M, L, XL



cod. **2V40**

EMERGENCY RESCUE BELT - H 45 MM
Cintura in nylon doppio strato. Fibbia forgiata a specifiche paracadutismo.

● ● ● Misure regolabili con velcro: S, M, L, XL



cod. **2V66**

SLIDER-BELT - H 40 MM
Cintura in nastro di poliammide. Fibbia "Vega Slider" per la regolazione ed il fissaggio.

● ● Misure: S, M, L, XL



cod. **2V67**

SLIDER-BELT - H 45 MM
Cintura in nastro di poliammide. Fibbia "Vega slider" per la regolazione ed il fissaggio.

● ● Misure: S, M, L, XL



cod. **2V63**

CINTURA IN NYLON - H 40 MM
Chiusura regolabile a velcro.

● ● ● Misure: I, II, III



cod. **2V64**

CINTURA IN NYLON - H 40 MM
Chiusura regolabile tramite passante scorrevole e velcro.

● ● ● Misure: I, II, III





cod. **2V32**

SOTTO/CINTURONE ULTRA COMFORT IN NYLON/CORDURA

Professionale per uso di Polizia, tattico o militare. parte interna imbottita e termoformato per una maggiore areazione e comfort. Sistema di fissaggio tramite anelli regolabili a velcro.



Taglie: S, M, L, XL



cod. **2V44**

TACTICAL PADDED BELT

Con cintura interna in nastro regolabile, sistema MOLLE compatibile.



Taglie: S, M, L, XL



cod. **2V34**

SOTTO CINTURA SUPER COMFORT

Compatibile con cinturoni altezza 5 cm, passanti chiusi a velcro amovibili e spostabili su binario centrale con celle di passaggio. Parte interna in materiale antiscivolo per una migliore stabilità.



Taglie: S, M, L, XL



cod. **2V35**

SOTTO CINTURA COMFORT

Compatibile con cinturoni altezza 4,5 e 5 cm, sistema di patch esterni con foratura a laser compatibile con sistema Molle, il cinturone può passare sotto o sopra i patch esterni per l'utilizzo sia di accessori con passante standard sia con passante tipo Molle.



Taglie: S, M, L, XL

cod. **2V30**

CINTURA TATTICA IMBOTTITA

Per un comfort ottimale anche in caso di trasporto di carichi pesanti. La configurazione esterna suddivisa in varie aperture tra le piattaforme Molle permette l'inserimento anche di fondine, kit cosciali. Ttasche non Molle compatibili direttamente sulla cintura passante.

La cintura lombare è dotata di bretelle amovibili e regolabili, il sistema di incrocio ad anello retroschiena da elasticità e flessibilità durante qualsiasi movimento.

La cintura passante è in robusto nastro di nylon ed ha una fibbia di chiusura a triplice sicura.

Taglie: M, L, XL



Fondina VRX8 montata su 2V30

cod. **2V65**

SOTTOCINTURA IMBOTTITA - H 4 CM

Sottocintura imbottita e bordata con parte esterna in velcro asola.

Misure: S/M/L/XL



cod. **2V54**

SOTTOCINTURA IN NYLON - H 4 CM

Con parte esterna in velcro uncino. Chiusura regolabile.

Misure regolabili con velcro: S, M, L, XL



cod. **2V61**

SOTTOCINTURA IN NYLON - H 4 CM

Per cinturoni tipo 2V52. Con parte esterna in velcro asola. Chiusura regolabile.

Misure regolabili con velcro: S, M, L, XL



cod. **2V68**

SOTTO CINTURA IN NASTRO CON VELCRO MASCHIO ESTERNO - H 4 CM

Regolabile tramite anello rettangolare.

Misure regolabili con velcro: S, M, L, XL



cod. **2V69**

SOTTO CINTURA IN NASTRO CON VELCRO FEMMINA ESTERNO - H 4 CM

Regolabile tramite anello rettangolare

Misure regolabili con velcro: S, M, L, XL



cod.

1V50

CINTURONE IN PELLE RINFORZATO - H 5 CM

Doppio rinforzo nella zona fondina. Aggancio con pomello.



Taglie: S, M, L, XL

cod.

1V58

CINTURONE IN PELLE RINFORZATO - H 5 CM

Doppio rinforzo nella zona fondina. Doppio sistema di aggancio pomello più fibbia con due ardiglioni.



Taglie: S, M, L, XL

cod.

1V57

LEATHER DUTY BELT - H 5 CM

Doppio sistema di aggancio: pomello più due ganci sottofibbia. Disponibile anche con fibbie personalizzata oro o nichel. Con spallaccio (cod. 1V67).



Taglie: S, M, L, XL

cod.

1V56

CINTURONE IN PELLE - H 5 CM

Doppio sistema di aggancio: pomello e fibbia con due ardiglioni. Disponibile anche con fibbia oro.



Taglie: S, M, L, XL

cod.

1V54

CINTURONE IN PELLE CON BRETELLA REGOLABILE - H 5 CM

Aggancio con pomello. Disponibile anche con fibbia a cassetta oro o nichel (cod. 1V53), in tessuto rifrangente e con con fibbie personalizzate.



Taglie: S, M, L, XL

cod.

1V60

CINTURONE IN PELLE - H 5 CM

Disponibile anche con fibbia a cassetta oro o nichel. Fibbie personalizzabili.



cod.

1V63

CINTURONE IN PELLE - H 5 CM

Con fibbia a cassetta oro o nichel. Fibbie personalizzabili.



Taglie: S, M, L, XL

cod.

1V61

CINTURONE IN PELLE - H 4 CM

Fibbia con un ardiglione.



cod.

1V69

CINTURONE IN PELLE - H 4 CM

Con fibbia a cassetta oro o nichel. Fibbie personalizzabili.



Taglie: S, M, L, XL

cod.

1V51

CINTURONE IN PELLE RINFORZATO - H 4 CM

Doppio rinforzo nella zona fondina. Fibbia con un ardiglione.



Taglie: S, M, L, XL

TACTICAL

TACTICAL
T

FONDINE E ACCESSORI TATTICI

LINEA T.A.C.S.	88 / 95
FONDINE COSCIALI IN POLIMERO	96 / 105
FONDINE COSCIALI PER ARMI CON TORCIA/LASER	106 / 109
FONDINE COSCIALI IN CORDURA	110 / 111
FONDINE MILITARY IN CORDURA	112 / 113
GILET PER USO TATTICO	114
SISTEMI TRASPORTO PETTORALI E COSCIALI	115
2SM - SISTEMA MODULARE	116 / 117
KIT COSCIALI	118
ACCESSORI	119
ZAINI	120
SISTEMI DI IDRATAZIONE	121
BORSE CARGO	122 / 125
LINEA BLACK LABEL	126 / 127
FODERI ARMI	128 / 129
BRETELLE PER USO TATTICO	130 / 131
BALACLAVA & PROTEZIONI	132 / 133



T.A.C.S

Tactical Adaptable Carrier System



DUTY
D
TACTICAL
T
CONCEALMENT
C
SPORT
S
GLOVES
G
+



cod.
8BL00 "BUNGY L/AUTO"

FONDINA IN POLIMERO GOMMATO STAMPATA A INIEZIONE

Regolabile tramite il sistema ELASTICO TUBOLARE si adatta facilmente a tutte le armi L/Auto e L/Auto compact presenti sul mercato. Sistema di sicura amovibile tramite elastico tubolare che può essere inserito sia sull'impugnatura che sulla parte superiore del cane. Ambidestra, monta un passante apribile con possibilità di variare sia l'altezza che l'inclinazione per mezzo di 2 o 3 viti, il passaggio regolabile permette l'utilizzo sia su cinture di tutte le altezze sia sul sistema MOLLE.



8BL00 versione colore wolf gray



cod.
8BL05 "BUNGY S/AUTO"

Stesse caratteristiche del cod. 8BL00. Adattabile facilmente a tutte le armi Small Auto sul mercato.



cod.
8BL13 "BUNGY PANCAKE SLOT"

PASSANTI CON ASOLE

Kit di due asole per il montaggio su fondine tipo Bungy 8BL00. Regolazione altezza cintura. Porto aderente al corpo. Kit of two



cod.
8BL06 "BUNGY REV."

Stesse caratteristiche del cod. 8BL00. Adattabile facilmente a tutti i piccoli telai Revolver 2"/21/21/3" J/K/L.



cod.
8BL20 "INSIDE BUNGY L/AUTO"

FONDINA INTERNA IN POLIMERO GOMMATO

Fondina Inside in polimero gommato stampata a iniezione. Regolabile tramite il sistema elastico tubolare, si adatta facilmente a tutte le armi Large Auto e Large Auto Compact presenti sul mercato. Monta una clip interna a doppio gancio per una maggiore aderenza al fianco dell'impugnatura. Regolazione dell'inclinazione e due altezze possibili.

DISPONIBILE PER
L/Auto – L/Auto Compact



cod.
8BL21 FONDINA INTERNA IN POLIMERO GOMMATO

FONDINA INSIDE IN POLIMERO GOMMATO STAMPATA A INIEZIONE

Regolabile tramite il sistema elastico tubolare, si adatta facilmente a tutte le armi Small Auto presenti sul mercato. Monta una clip interna a doppio gancio per una maggiore aderenza al fianco dell'impugnatura. Regolazione dell'inclinazione e due altezze possibili.

DISPONIBILE PER
Small Auto



cod.
8BL10 "BUNGY LIGHT"

FONDINA IN POLIMERO GOMMATO STAMPATA A INIEZIONE

Regolabile tramite il sistema ELASTICO TUBOLARE compatibile con le più diffuse L/Auto e L/Auto Compact montate con torce tattiche. Sistema di sicura amovibile tramite elastico tubolare che può essere inserito sia sull'impugnatura che sulla parte superiore del cane. Ambidestra, monta un passante apribile con possibilità di variare sia l'altezza che l'inclinazione per mezzo di 2 o 3 viti, il passaggio regolabile permette l'utilizzo sia su cinture di tutte le altezze sia sul sistema MOLLE.





DUTY D

TACTICAL T

CONCEALMENT C

SPORT S

GLOVES G

+

GUIDE



cod. **8BL03**

PORTA CARICATORE IN POLIMERO GOMMATO STAMPATO A INIEZIONE

Regolabile tramite il sistema ELASTICO TUBOLARE si adatta facilmente a tutti i caricatori 5,56 presenti sul mercato. Il porta caricatore può montare un doppio sistema Molle su ambo i lati ed ha un sistema di forature per il fissaggio sia di un passante a 3 viti sia per il posizionamento e l'ancoraggio di un porta caricatore tipo 8BL01.



cod. **8BL04**

PORTA CARICATORE DOPPIO IN POLIMERO GOMMATO STAMPATO A INIEZIONE

Regolabile tramite il sistema ELASTICO TUBOLARE si adatta facilmente a tutti i caricatori 5,56 presenti sul mercato. Il porta caricatore può montare un doppio sistema Molle su ambo i lati ed ha un sistema di forature per il fissaggio sia di un passante a 3 viti sia per il posizionamento e l'ancoraggio di un porta caricatore tipo 8BL01.



cod. **8BL07**

PORTA CARICATORI TIPO 308/7,62 IN POLIMERO GOMMATO STAMPATO A INIEZIONE

Regolabile tramite il sistema elastico tubolare, si adatta facilmente a quasi tutti i modelli di caricatori 308/7,62 sul mercato. Monta un doppio sistema MOLLE e ha un sistema di forature su ambo i lati per il fissaggio di un passante a 3 viti compatibile.



cod. **8BL08**

DOPPIO PORTA CARICATORE PER CARICATORI TIPO 308/7,62 IN POLIMERO GOMMATO STAMPATO A INIEZIONE

Regolabile tramite il sistema elastico tubolare, si adatta facilmente a quasi tutti i modelli di caricatori 308/7,62 sul mercato. Monta un doppio sistema MOLLE e ha un sistema di forature su ambo i lati per il fissaggio di un passante a 3 viti compatibile.



cod. **8BL01**

PORTA CARICATORE IN POLIMERO GOMMATO STAMPATO A INIEZIONE

Regolabile tramite il sistema ELASTICO TUBOLARE si adatta facilmente a tutti i caricatori bifilari presenti sul mercato. Il porta caricatore può montare un sistema Molle su un lato o passanti rotativi sull'altro lato. Compatibile con passanti sistema rotativo.



cod. **8BL02**

PORTA CARICATORE DOPPIO IN POLIMERO GOMMATO STAMPATO A INIEZIONE

Regolabile tramite il sistema ELASTICO TUBOLARE si adatta facilmente a tutti i caricatori bifilari presenti sul mercato. Il porta caricatore può montare un sistema Molle su un lato o passanti rotativi sull'altro lato. Compatibile con passanti sistema rotativo.



cod. **8BL17**

DOPPIO PORTA CARICATORE AFFIANCATO IN POLIMERO GOMMATO STAMPATO AD INIEZIONE.

Regolabile tramite sistema ad elastico tubolare si adatta facilmente a tutti i caricatori 5.56 presenti sul mercato. Sistema di passaggi Molle su ambo i lati, fornito di stecchette molle per il montaggio sia su cinturoni che su piattaforme pettorali.



cod. **8BLF03**

PORTA CARICATORE CON PATTINA DI CHIUSURA, IN POLIMERO GOMMATO STAMPATO AD INIEZIONE.

Regolabile tramite sistema ad elastico tubolare si adatta facilmente a tutti i caricatori 5.56 presenti sul mercato. Pattina di chiusura amovibile in nylon con Bottone a pressione. Sistema di passanti con chiusura a velcro per il montaggio sia su cinturoni che su piattaforme pettorali.





cod.
8BL14

PORTA MANETTE IN POLIMERO GOMMATO STAMPATO A INIEZIONE

Regolabile tramite il sistema elastico tubolare, si adatta facilmente a quasi tutti i modelli di manette di tipo Medium/Large sul mercato. Monta un doppio sistema MOLLE e ha un sistema di forature per il fissaggio di un passante a 3 viti compatibile.



cod.
8BLF14

PORTA MANETTE IN POLIMERO GOMMATO STAMPATO A INIEZIONE CON PATTINA DI CHIUSURA AMOVIBILE E REGOLABILE, CHIUSA A BOTTONE.

Regolabile tramite il sistema elastico tubolare, si adatta facilmente a quasi tutti i modelli di manette di tipo medium/large sul mercato. Monta un doppio sistema MOLLE e ha un sistema di forature per il fissaggio di un passante a 3 viti compatibile.



cod.
8BL15
Versione aperta





PORTA TOURNIQUET IN POLIMERO GOMMATO STAMPATO A INIEZIONE

Regolabile tramite il sistema elastico tubolare, si adatta facilmente a quasi tutti i modelli Tourniquet sul mercato. Monta un passante apribile rotativo con sistema "PULL & TURN" con possibilità di variare l'inclinazione tirando e ruotando il case senza utilizzo di viti/chiaavi. Il passaggio regolabile permette l'utilizzo sia su cinture di tutte le altezze sia sul sistema MOLLE. Alloggio frontale per inserimento di patch gommati (vedi articoli di lato).



cod.
8BLF15
Copertura con patta regolabile e chiusura a bottone.



-  cod. **PTC01**
-  cod. **PTC02**
-  cod. **PTC03**
-  cod. **PTC04**
-  cod. **PTC05**

cod.
8BL16

PORTA BASTONE/CARICATORE IN POLIMERO GOMMATO STAMPATO AD INIEZIONE.

Regolabile tramite sistema ad elastico tubolare si adatta facilmente sia a bastoni retrattili 21/22/23" sia per caricatori stretti tipo MP5,PMX e simili. Sistema di passaggi Molle su un lato. Passante girevole apribile. Molle compatibile



cod.
8BL18

PORTA SPRAY IN POLIMERO GOMMATO STAMPATO AD INIEZIONE.

Regolabile tramite sistema ad elastico tubolare si adatta facilmente a tutte le bombolette spray COS MK3. Passante girevole apribile. Molle compatibile



cod.
8BL19

PORTA RADIO IN POLIMERO GOMMATO STAMPATO AD INIEZIONE.

Regolabile tramite sistema ad elastico tubolare si adatta facilmente a tutte le tipologie di Radio medio/grandi. Sistema di sicurezza ad Elastico tubolare con bottone a pressione di chiusura, regolabile ed amovibile. Passante girevole apribile. Molle compatibile.





cod.
8BL09
Sicura in gomma antiscivolo
utilizzabile per tutti
i P/Caricatori Linea TACS.



cod.
8K87

**PASSANTE MULTIUSO
APRIBILE LUNGO**

compatibile sia con cinture/cinturoni sia con sistema MOLLE. Regolabile in inclinazione ed altezza tramite una serie di forature. Barra di regolazione dell'altezza passaggio interno. Sistema di chiusura con sicura.



cod.
8K82

**PASSANTE ROTATIVO
MULTIUSO REGOLABILE**
apribile e regolabile in altezza ed inclinazione tramite una serie di fori. Barra di regolazione altezza cintura, chiusura con sistema di sicurezza.



cod.
8K81

Passante rotativo compatto doppia asola altezza 5,5 cm.

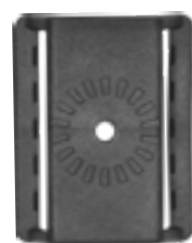

cod.
8K84

Passante rotativo doppia asola con altezza regolabile.



cod.
8K50

CLIP SISTEMA ROTATIVO
Sistema di riduzione passaggio cintura..



cod.
8K83

KIT MOLLE ROTATIVO COMPATTO
Permette la regolazione dell'inclinazione tramite ruota/vite.



cod.
8K75

Stecchetta MOLLE 7,5 cm



cod.
8K125

Stecchetta MOLLE 12,5 cm:



cod.
8BLP01

**MODULO SINGOLO PER
SISTEMA MODULARE T.A.C.S.**

Leggero e facilmente assemblabile ciascun modulo può essere utilizzato sia singolarmente che in più pezzi assemblabili fra loro tramite degli adattatori laterali che combaciano e si fissano tramite "PERNI PLASTICI". Compatibile sia con sistema Molle sia con Accessori sistema rotativo.

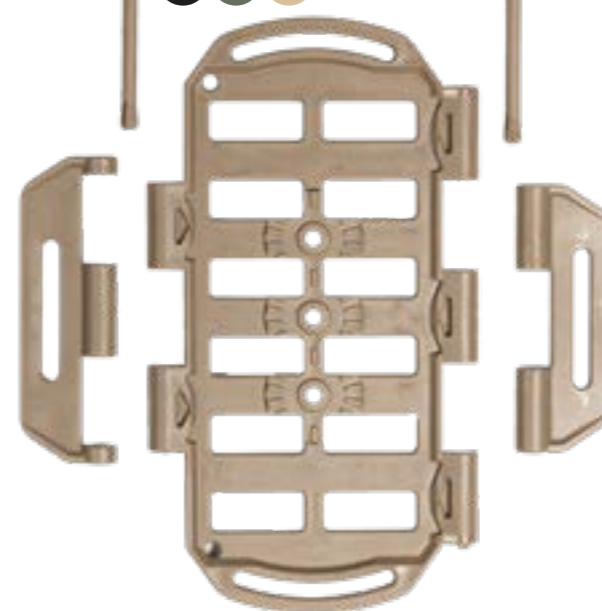

cod.
8BLP11

**PIATTAFORMA COSCIALE
MODULARE**

Leggera e facilmente indossabile, un modulo collegato con attacco a cintura ed ancoraggio coscia formano il sistema. Compatibile sia con sistema Molle sia con Accessori sistema rotativo



cod.
8BLP10

**PIATTAFORMA PETTORALE
MODULARE**

Leggera e facilmente indossabile, tre moduli amovibili formano il sistema, bretelle in nastro regolabili e fissate tramite fibbie in materiale plastico. Compatibile sia con sistema Molle sia con Accessori sistema rotativo.



cod.
2G15

**GIBERNA MULTIUSO IN
NYLON CON DOPPIA TASCA**
chiusa a cerniera, applicabile nella parte inferiore del 8BLP10 tramite sistemi di passanti a velcro. Patch Velcro Asola frontale.



DUTY **D**

TACTICAL **T**

CONCEALMENT **C**

SPORT **S**

GLOVES **G**

+

GUIDE



series
DCXT8 "CAMA X COMPACT THIGH KIT"

FONDINA COSCIALE PROFESSIONALE IN POLIMERO STAMPATO A INIEZIONE

Livello di ritenzione 3.
Doppio sistema di sicurezza di cui uno che blocca la parte superiore dell'arma e uno inferiore che agisce sul ponticello dell'arma.
Entrambi i sistemi sono sganciabili con il dito Pollice azionando i due pulsanti di apertura posti nella parte interna della fondina, il primo con un movimento dall'alto verso il basso ed il secondo con un movimento verso la parte posteriore dell'Arma/Fondina. Vite di ritenzione per la regolazione della frizione della fondina sull'arma. Sistema cosciale in polimero con piattaforma modulare. Possibilità di regolare altezza e inclinazione tramite viti. Singolo attacco cintura con fibbia rotativa per agevolare il movimento. Possibilità di togliere il passante rotativo per attacco a cintura direttamente su prolunga cosciale e uso posizione semi-cosciale. Fascia cosciale elastica con bande antiscivolo. Piattaforma con ruote dentate per attacco accessori compatibili. Possibilità di montaggio su tutti i passanti e kit Vega Holster.

DISPONIBILE PER
-Glock 17/18/19/22/23/31/32/45/47

SAFETY GRADE 3 not for all models

ACCESSORI PER SISTEMI ROTATIVI COMPATIBILI

cod.
8V31 con blocco.
cod.
8V33 senza blocco.



cod.
8MH00
P/caricatore bifilare multiuso, patta regolabile, clip interna.



cod.
8MH01
P/caricatore bifilare aperto con doppia vite di ritenzione.



series
CCXT8 "CAMA X OPEN COMPACT THIGH KIT"

FONDINA COSCIALE PROFESSIONALE IN POLIMERO STAMPATO A INIEZIONE.

Livello di ritenzione 2.
Sistema di sicurezza inferiore che agisce sul ponticello dell'arma automaticamente all'inserimento della stessa.
Sganciabile tramite una leva posta nella parte interna della fondina azionabile con il dito pollice con un movimento "BACK & GO".
Vite di ritenzione per la regolazione della frizione della fondina sull'arma.
Sistema cosciale in polimero con piattaforma modulare. Possibilità di regolare altezza e inclinazione tramite viti. Singolo attacco cintura con fibbia rotativa per agevolare il movimento. Possibilità di togliere il passante rotativo per attacco a cintura direttamente su prolunga cosciale e uso posizione semi-cosciale. Fascia cosciale elastica con bande antiscivolo. Piattaforma con ruote dentate per attacco accessori compatibili. Possibilità di montaggio su tutti i passanti e kit Vega Holster.

DISPONIBILE PER
-Glock 17/18/19/22/23/26/31/32/45/47 -Sig Sauer 2022

SAFETY GRADE 2 not for all models



series
DCHLX8 "CAMA X LARGE THIGH KIT"

FONDINA COSCIALE PROFESSIONALE IN POLIMERO STAMPATO A INIEZIONE

Livello di ritenzione 3.
Doppio sistema di sicurezza, di cui uno che blocca la parte superiore dell'arma e uno inferiore che agisce sul ponticello dell'arma ed entra automaticamente all'inserimento della stessa in fondina. Entrambi i sistemi sono sganciabili con il dito Pollice azionando i due pulsanti di apertura posti nella parte interna della fondina, il primo con un movimento dall'alto verso il basso ed il secondo con un movimento verso la parte posteriore dell'Arma/Fondina. Vite di ritenzione per la regolazione della frizione della fondina sull'arma. Sistema cosciale in polimero con piattaforma modulare. Doppio attacco cintura con fibbia rotativa per agevolare il movimento. Fascia cosciale doppia con bande antiscivolo. Piattaforma con asole per ancoraggio accessori tipo MOLLE e ruote dentate per attacco accessori compatibili. Possibilità di montaggio su tutti i passanti e kit Vega Holster.

DISPONIBILE PER
-Glock 17/18/19/22/23/31/32/45/47

SAFETY GRADE 3 not for all models

cod.
8VP62
Porta bastone 21".



cod.
8VP63
P/Pila universale.



cod.
8K36
Slitta Picatinny.



series
CCHLX8 "CAMA X OPEN LARGE THIGH KIT"

FONDINA COSCIALE PROFESSIONALE IN POLIMERO STAMPATO A INIEZIONE

Livello di ritenzione 2.
Sistema di sicurezza che agisce sul ponticello dell'arma ed entra automaticamente all'inserimento della stessa in fondina.
Sganciabile tramite una leva posta nella parte interna della fondina azionabile con il dito pollice con un movimento "BACK & GO".
Vite di ritenzione per la regolazione della frizione della fondina sull'arma. Sistema cosciale in polimero con piattaforma modulare. Doppio attacco cintura con fibbia rotativa per agevolare il movimento. Fascia cosciale doppia con bande antiscivolo. Piattaforma con asole per ancoraggio accessori tipo MOLLE e ruote dentate per attacco accessori compatibili. Possibilità di montaggio su tutti i passanti e kit Vega Holster.

DISPONIBILE PER
-Glock 17/18/19/22/23/26/31/32/45/47 -Sig Sauer 2022

SAFETY GRADE 2 not for all models

TACTICAL ► FONDINE COSCIALI IN POLIMERO

TACTICAL ► FONDINE COSCIALI IN POLIMERO



DCHT8
Esempio con accessori



Con paratia

Senza paratia



DOPPIE
OPZIONI
INCLUSE
(non tutti i modelli)



Copertura parziale

Copertura totale

serie

DCHT8 "CAMA COMPACT THIGH KIT"

FONDINA PROFESSIONALE IN POLIMERO STAMPATA A INIEZIONE

Vite di ritenzione e clip con doppio sistema di frizione. Sicura superiore sganciabile con movimento del pollice. Sicura inferiore sganciabile con movimento dito indice. Possibilità di chiusura apertura inferiore (non tutti i modelli). Possibilità di inserimento copertura totale sicura anteriore (non tutti i modelli). Kit Compatto per uso cosciale con fibbia rotativa per facilitare il movimento.

Possibilità di montaggio su Tutti i passanti e Kit Vega Holster.
Possibilità di inserimento R.S.A. accessori sistema rotativo.

DISPONIBILE PER

-Glock 17/18/22/19/23/31/32/45/47. -Beretta PX4/APX, 92/98/A1 -H&K P30/P30L -H&K VP9/SFP9



ACCESSORI PER SISTEMI ROTATIVI COMPATIBILI

cod.

8V31 con blocco.

cod.

8V33 senza blocco.

Portachiavi/strumenti retrattile, continuo.



cod.

8MH00

P/caricatore bifilare multiuso, patta regolabile, clip interna.



cod.

8MH01

P/caricatore bifilare aperto con doppia vite di ritenzione.



serie

DCHL8 "CAMA LARGE THIGH KIT"

FONDINA PROFESSIONALE IN POLIMERO STAMPATA A INIEZIONE

Livello di ritenzione III. Vite di ritenzione e clip con doppio sistema di frizione. Sicura superiore sganciabile con movimento del pollice. Sicura inferiore sganciabile con movimento dito indice. Possibilità di chiusura apertura inferiore (non tutti i modelli). Possibilità di inserimento copertura totale sicura anteriore (non per tutti i modelli). Kit cosciale a doppio attacco cintura con fibbia rotativa per facilitare il movimento, doppia fascia per ancoraggio alla coscia. Possibilità di montaggio su Tutti i passanti e Kit Vega Holster. Possibilità di inserimento R.S.A. accessori sistema rotativo.

DISPONIBILE PER

-Glock 17/18/22/19/23/31/32/45/47. -Beretta PX4/APX, 92/98/A1 -H&K P30/P30L -H&K VP9/SFP9



serie

DCHL08 "CAMA OPEN LARGE THIGH KIT"

FONDINA PROFESSIONALE IN POLIMERO STAMPATA A INIEZIONE

Livello di ritenzione II. Vite di ritenzione e clip con doppio sistema di frizione. Sicura inferiore sganciabile con movimento dito indice. Possibilità di chiusura apertura inferiore (non tutti i modelli). Possibilità di inserimento copertura totale sicura anteriore (non per tutti i modelli). Possibilità di inserimento paratia frontale alta. Kit cosciale a doppio attacco cintura con fibbia rotativa per facilitare il movimento, doppia fascia per ancoraggio alla coscia. Possibilità di montaggio su tutti i passanti e Kit Vega Holster. Possibilità di inserimento R.S.A. accessori sistema rotativo.

DISPONIBILE PER

-Glock 17/18/19/22/23/31/32/45/47 -Beretta APX, 92/98/A1 -H&K P30/P30L -H&K VP9/SFP9



cod.

8VP62

Porta bastone 21".



cod.

8VP63

P/Pila universale.



cod.

8K36

Slitta Picatinny..





series
LARA8

KIT COSCIALE A DOPPIO ATTACCO CINTURA

Con fibbia rotativa per facilitare il movimento, doppia fascia con binari antiscivolo per ancoraggio alla coscia. Possibilità di montaggio accessori sistema rotativo sui lati della fondina. Apertura frontale per l'uso con RDO e senza RDO con doppia protezione intercambiabile secondo l'utilizzo. Sistema di sicurezza superiore "AUTO Push & Front" tramite laccio rotativo che agisce sulla parte superiore dell'arma, sganciabile automaticamente tramite un movimento del pollice verso il basso (cod. LARA8). Disponibile anche con laccio tipo "PUSH & FRONT" tramite laccio rotativo che agisce sulla parte superiore dell'arma, sganciabile tramite un doppio movimento del pollice verso il basso ed in avanti (cod. LAR8). Sistema di sicurezza "Front Stop", che agisce sul foro di espulsione, sganciabile tramite una leva posta nella parte interna della fondina, azionabile con il dito pollice in un movimento naturale posteriore. Vite di ritenzione per la regolazione della frizione della fondina sull'arma.

DISPONIBILE PER
-Beretta APX/APX, A1



series
KARA8

KIT COSCIALE CON SINGOLO ATTACCO CINTURA

Con fibbia rotativa per facilitare il movimento, fascia singola con binari antiscivolo per ancoraggio alla coscia. Possibilità di montaggio accessori sistema rotativo sui lati della fondina. Apertura frontale per l'uso con RDO e senza RDO con doppia protezione intercambiabile secondo l'utilizzo. Sistema di sicurezza superiore "AUTO Push & Front" tramite laccio rotativo che agisce sulla parte superiore dell'arma, sganciabile automaticamente tramite un movimento del pollice verso il basso (CODICE KARA8). Disponibile anche con laccio tipo "PUSH & FRONT" tramite laccio rotativo che agisce sulla parte superiore dell'arma, sganciabile tramite un doppio movimento del pollice verso il basso ed in avanti (CODICE KAR8). Sistema di sicurezza "Front Stop", che agisce sul foro di espulsione, sganciabile tramite una leva posta nella parte interna della fondina, azionabile con il dito pollice in un movimento naturale posteriore. Vite di ritenzione per la regolazione della frizione della fondina sull'arma.

DISPONIBILE PER
-Beretta APX/APX, A1



series
LAL8

KIT COSCIALE A DOPPIO ATTACCO CINTURA

Con fibbia rotativa per facilitare il movimento, doppia fascia con binari antiscivolo per ancoraggio alla coscia. Possibilità di montaggio accessori sistema rotativo sui lati della fondina. Doppio Modulo intercambiabile per l'utilizzo con torce tattiche o senza torce tattiche rendendo la fondina multifunzione. Apertura frontale per l'uso con RDO con protezione amovibile. Sistema di sicurezza superiore del tipo "PUSH & FRONT" tramite laccio rotativo che agisce sulla parte superiore dell'arma, sganciabile tramite un doppio movimento del pollice verso il basso ed in avanti (cod. LAL8). Disponibili anche con sistema di sicurezza superiore "AUTO Push & Front" tramite laccio rotativo che agisce sulla parte superiore dell'arma, sganciabile automaticamente tramite un movimento del pollice verso il basso (cod. LALR8). Sistema di sicurezza "Front Stop", che agisce sul foro di espulsione, sganciabile tramite una leva posta nella parte interna della fondina, azionabile con il dito pollice in un movimento naturale posteriore. Vite di ritenzione per la regolazione della frizione della fondina sull'arma.

DISPONIBILE PER
-Beretta APX/APX, A1



series
KAL8

KIT COSCIALE CON SINGOLO ATTACCO CINTURA

Con fibbia rotativa per facilitare il movimento, fascia singola con binari antiscivolo per ancoraggio alla coscia. Possibilità di montaggio accessori sistema rotativo sui lati della fondina. Doppio Modulo intercambiabile per l'utilizzo con torce tattiche o senza torce tattiche rendendo la fondina multifunzione. Apertura frontale per l'uso con RDO con protezione amovibile. Sistema di sicurezza superiore del tipo "PUSH & FRONT" tramite laccio rotativo che agisce sulla parte superiore dell'arma, sganciabile tramite un doppio movimento del pollice verso il basso ed in avanti (CODICE KAL8). Disponibili anche con sistema di sicurezza superiore "AUTO Push & Front" tramite laccio rotativo che agisce sulla parte superiore dell'arma, sganciabile automaticamente tramite un movimento del pollice verso il basso (CODICE KALR8). Sistema di sicurezza "Front Stop", che agisce sul foro di espulsione, sganciabile tramite una leva posta nella parte interna della fondina, azionabile con il dito pollice in un movimento naturale posteriore. Vite di ritenzione per la regolazione della frizione della fondina sull'arma.

DISPONIBILE PER
-Beretta APX/APX, A1



ACCESSORI PER SISTEMI ROTATIVI COMPATIBILI

cod.
8V31 con blocco.



cod.
8V33 senza blocco.

Portachiavi/strumenti retrattile, continuo.



cod.
8MH00

P/caricatore bifilare multiuso, patta regolabile, clip interna.



cod.
8MH01

P/caricatore bifilare aperto con doppia vite di ritenzione.



cod.
8VP62

Porta bastone 21".



cod.
8VP63

P/Pila universale.



cod.
8K36

Slitta Picatinny..



TACTICAL ► FONDINE COSCIALI IN POLIMERO



series
DCAT8 "CAMA ALL ONE COMPACT THIGH KIT"

FONDINA PROFESSIONALE IN POLIMERO STAMPATA A INIEZIONE
Livello di ritenzione III. Vite di ritenzione e clip con doppio sistema di frizione. Sicura superiore e sicura inferiore sganciabili, con il dito pollice, entrambi con una sola leva/pulsante posta nella parte interna della fondina. Possibilità di chiusura apertura inferiore. Kit cosciale con singolo attacco cintura e con fibbia rotativa per facilitare il movimento, fascia per ancoraggio alla coscia in elastico con binari antiscivolo. Possibilità di montaggio su tutti i passanti e Kit Vega Holster. Possibilità di inserimento R.S.A. accessori sistema rotativo.

DISPONIBILE PER
-Beretta 92/98 -Glock 17/18/19/22/23/31/32/45/47



series
DCAL8 "CAMA ALL ONE LARGE THIGH KIT"

FONDINA PROFESSIONALE IN POLIMERO STAMPATA A INIEZIONE
Livello di ritenzione III. Vite di ritenzione e clip con doppio sistema di frizione. Sicura superiore e sicura inferiore sganciabili, con il dito pollice, entrambi con una sola leva/pulsante posta nella parte interna della fondina. Possibilità di chiusura apertura inferiore. Kit cosciale a doppio attacco cintura con fibbia rotativa per facilitare il movimento, doppia fascia per ancoraggio alla coscia. Possibilità di montaggio su tutti i passanti e Kit Vega Holster.

DISPONIBILE PER
-Beretta 92/98 -Glock 17/18/19/22/23/31/32/45/47



ACCESSORI PER SISTEMI ROTATIVI COMPATIBILI

cod.
8V31 con blocco.



cod.
8V33 senza blocco.

Portachiavi/strumenti retrattile, continuo.



cod.
8MH00

P/caricatore bifilare multiuso, patta regolabile, clip interna.



cod.
8MH01

P/caricatore bifilare aperto con doppia vite di ritenzione.



cod.
8VP62

Porta bastone 21".



cod.
8VP63

P/Pila universale.



cod.
8K36

Slitta Picatinny..



TACTICAL ► FONDINE COSCIALI IN POLIMERO



series
SHWL8 "SHOCKWAVE LARGE THIGH KIT"

FONDINA IN POLIMERO STAMPATO A INIEZIONE CON DOPPIO SISTEMA DI SICURA.

1) Agisce sulla parte superiore dell'arma. Premendo la leva apposita la parte ruotante si apre lasciando libero il passaggio superiore. 2) Agisce sul ponticello dell'arma. Entra automaticamente all'inserimento dell'arma in fondina e si disinserisce tenendo premuta con il dito medio la leva posta sotto l'impugnatura dell'arma. La fondina presenta una vite per la regolazione della ritenzione della fondina sull'arma. La fondina è montata su un kit cosciale stampato a iniezione. La piattaforma cosciale presenta 4 fessure per l'inserimento di accessori tipo molle, 2 ruote dentate per l'inserimento di porta caricatori tipo 8MH00, e 6 serie di fori per l'inserimento di accessori tramite viti. Il sistema cosciale ha due fasce in elastico con binari antiscivolo in silicone per l'ancoraggio alla coscia e 2 prolunghe regolabili con fibbie ruotanti per l'attacco al cinturone. (è disponibile anche la versione con singolo attacco alla coscia art. SHWV8).

DISPONIBILE PER
-Beretta 92/98, -Taurus PT92 -Sig Sauer 2022 -H&K USP Stand. & Compact -Glock 17/18/19/22/23/31/32/45/47



series
SHWT8 "SHOCKWAVE COMPACT THIGH KIT"

FONDINA IN POLIMERO STAMPATO A INIEZIONE CON DOPPIO SISTEMA DI SICURA

1) Agisce sulla parte superiore dell'arma. Premendo la leva apposita la parte ruotante si apre lasciando libero il passaggio superiore. 2) Agisce sul ponticello dell'arma. Entra automaticamente all'inserimento dell'arma in fondina e si disinserisce tenendo premuta con il dito medio la leva posta sotto l'impugnatura dell'arma. La fondina presenta una vite per la regolazione della ritenzione della fondina sull'arma. La fondina è montata su un kit cosciale compatto stampato a iniezione. La piattaforma cosciale presenta 2 ruote dentate per l'inserimento di accessori con ruota dentata compatibili. Il sistema cosciale ha una fascia con binari antiscivolo per l'ancoraggio ottimale ed una prolunga regolabile dotata di fibbia ruotante per l'attacco al cinturone. Colori disponibili Nero, Desert/Tan e Verde.

DISPONIBILE PER
-Beretta 92/98 -Glock 17/18/19/22/23/31/32/37/38/45/47 -H&K USP Compact. and standard -Sig Sauer 2022



serie

DAAT8 "ACE COMPACT THIGH KIT"

FONDINA COSCIALE PROFESSIONALE IN POLIMERO STAMPATO A INIEZIONE

Sistema di sicurezza superiore "PUSH & FRONT" tramite laccio rotativo che agisce sulla parte superiore dell'arma, sganciabile tramite un movimento del pollice prima verso il basso e poi avanti. Sistema di sicurezza "Front Stop", che agisce sul foro di espulsione, sganciabile tramite una leva posta nella parte interna della fondina azionabile con il dito pollice con un movimento naturale posteriore.

Vite di ritenzione per la regolazione della frizione della fondina sull'arma.

Sistema cosciale in polimero con piattaforma modulare.

Possibilità di regolare altezza e inclinazione tramite viti.

Singolo attacco cintura con fibbia rotativa per agevolare il movimento.

Possibilità di togliere il passante rotativo per attacco a cintura direttamente su prolunga cosciale e uso posizione semi-cosciale.

Fascia cosciale elastica con bande antiscivolo.

Piattaforma con ruote dentate per attacco accessori compatibili.

Possibilità di montaggio su tutti i passanti e kit Vega Holster.

DISPONIBILE PER

-Glock 17/18/19/22/23/31/32/45/47 -H&K USP Compact -Sig Sauer P320 Full Size/Compact/M17/M18



serie

DAAL8 "ACE LARGE THIGH KIT"

FONDINA COSCIALE PROFESSIONALE IN POLIMERO STAMPATO A INIEZIONE

Sistema di sicurezza superiore "PUSH & FRONT" tramite laccio rotativo che agisce sulla parte superiore dell'Arma, sganciabile tramite un movimento del pollice prima verso il basso e poi avanti. Sistema di sicurezza "Front Stop", che agisce sul foro di espulsione, sganciabile tramite una leva posta nella parte interna della fondina azionabile con il dito pollice con un movimento naturale posteriore.

Possibilità di regolare altezza e inclinazione tramite viti.

Vite di ritenzione per la regolazione della frizione della fondina sull'arma.

Sistema cosciale in polimero con piattaforma modulare.

Doppio attacco cintura con fibbia rotativa per agevolare il movimento.

Fascia cosciale doppia con bande antiscivolo.

Piattaforma con asole per ancoraggio accessori tipo MOLLE e ruote dentate per attacco accessori compatibili.

Possibilità di montaggio su tutti i passanti e kit Vega Holster.

DISPONIBILE PER

-Glock 17/18/19/22/23/31/32/45/47 -H&K USP Compact -Sig Sauer P320 Full Size/Compact/M17/M18



serie

VKN8 "NATION"

FONDINA CON PIATTAFORMA COSCIALE

Doppio attacco cintura con fibbia rotativa per agevolare il movimento. Fascia cosciale doppia in elastico rinforzato con tripla banda in silicone antiscivolo. Fondina in polimero con sistema di sicurezza rotativo, foderata internamente per l'assorbimento del rumore e per la protezione dell'arma. Piattaforma cosciale con asole per ancoraggio accessori tipo molle e fori per attacco accessori con viti.

DISPONIBILE PER

-Beretta APX/APX A1, A1/A3/A4, 80X,84/92/96/98/PX4, 90 two, 98 a1 -Canik TP9 -Colt 1911, e simili -Glock 17/19/20/21/22/23/31/32/37/38/ 43/43X/45/47 -H&K VP9/SFP9, P30, USP Standard, USP Compact -Sig Sauer P320, 2022, P226Rail, P250 -Tanfoglio Police, Pro, Force Esse e Carry, Gold Match -Walther P99 last edition, PPQ, P99Q, PDP -FN Five Seven N -CZ SP01, P09, P10F, 75 SP 01 -Caracal F and C -Ruger P95 -Revolver S&W 3" and 4" K & L Frame -S&W M&P M2.0 5" -Stoeger STR9 -Taurus G3



serie

VKC8 "CAVALLERY"

FONDINA COSCIALE COMPATTA.

Attacco cintura con fibbia rotativa per agevolare il movimento, fascia cosciale singola in elastico rinforzato con tripla banda in silicone antiscivolo. Fondina in polimero con sistema di sicurezza rotativo, foderata internamente per l'assorbimento del rumore e per la protezione dell'arma.

DISPONIBILE PER

-Beretta APX/APX A1, A1/A3/A4, 80X,84/92/96/98/PX4, 90 two, 98 a1 -Canik TP9 -Colt 1911, e simili -Glock 17/19/20/21/22/23/31/32/37/38/ 43/43X/45/47 -H&K VP9/SFP9, P30, USP Standard, USP Compact -Sig Sauer P320, 2022, P226Rail, P250 -Tanfoglio Police, Pro, Force Esse e Carry, Gold Match -Walther P99 last edition, PPQ, P99Q, PDP -FN Five Seven N -CZ SP01, P09, P10F, 75 SP 01 -Caracal F and C -Ruger P95 -Revolver S&W 3" and 4" K & L Frame -S&W M&P M2.0 5" -Stoeger STR9 -Taurus G3



serie

VKV8 "VETERAN"

FONDINA CON PIATTAFORMA COSCIALE

Attacco singolo cintura regolabile, fascia cosciale doppia in elastico rinforzato con tripla banda in silicone antiscivolo. Fondina in polimero con sistema di sicurezza rotativo, foderata internamente per l'assorbimento del rumore e per la protezione dell'arma.

DISPONIBILE PER

-Beretta APX/APX A1, A1/A3/A4, 80X,84/92/96/98/PX4, 90 two, 98 a1 -Canik TP9 -Colt 1911, e simili -Glock 17/19/20/21/22/23/31/32/37/38/ 43/43X/45/47 -H&K VP9/SFP9, P30, USP Standard, USP Compact -Sig Sauer P320, 2022, P226Rail, P250 -Tanfoglio Police, Pro, Force Esse e Carry, Gold Match -Walther P99 last edition, PPQ, P99Q, PDP -FN Five Seven N -CZ SP01, P09, P10F, 75 SP 01 -Caracal F and C -Ruger P95 -Revolver S&W 3" and 4" K & L Frame -S&W M&P M2.0 5" -Stoeger STR9 -Taurus G3



DUTY D

TACTICAL T

CONCEALMENT C

SPORT S

GLOVES G

+

GUIDE



serie **LKQ08**

KIT COSCIALE A DOPPIO ATTACCO CINTURA

Con fibbia rotativa per facilitare il movimento, doppia fascia con binari antiscivolo per ancoraggio alla coscia. Possibilità di montaggio accessori sistema rotativo sui lati della fondina. Sistema di sicurezza superiore "ASPF" regolabile tramite laccio rotativo che agisce sulla parte superiore dell'arma, sganciabile tramite un movimento del pollice prima verso il basso e poi avanti. Sistema di sicurezza "Ace Front Stop", che agisce sul foro di espulsione, sganciabile tramite una leva posta nella parte interna della fondina, azionabile con il dito pollice in un movimento naturale posteriore. Sportello di protezione RDO frontale ribaltabile ed amovibile. Vite di ritenzione per la regolazione della frizione della fondina sull'arma. Vite di regolazione passaggio Torcia/Laser.

DISPONIBILE PER
-Beretta APX/APX A1 -Glock 17/19/45/23 -Sig Sauer P320 -Walther PDP



serie **KKQ08**

KIT COSCIALE CON SINGOLO ATTACCO CINTURA

Con fibbia rotativa per facilitare il movimento, fascia singola con binari antiscivolo per ancoraggio alla coscia. Possibilità di montaggio accessori sistema rotativo sui lati della fondina. Sistema di sicurezza superiore "ASPF" regolabile tramite laccio rotativo che agisce sulla parte superiore dell'arma, sganciabile tramite un movimento del pollice prima verso il basso e poi avanti. Sistema di sicurezza "Ace Front Stop", che agisce sul foro di espulsione, sganciabile tramite una leva posta nella parte interna della fondina, azionabile con il dito pollice in un movimento naturale posteriore. Sportello di protezione RDO frontale ribaltabile ed amovibile. Vite di ritenzione per la regolazione della frizione della fondina sull'arma. Vite di regolazione passaggio Torcia/Laser.

DISPONIBILE PER
-Beretta APX/APX A1 -Glock 17/19/45/23 -Sig Sauer P320 -Walther PDP



serie **LKQF8**

KIT COSCIALE A DOPPIO ATTACCO CINTURA

Con fibbia rotativa per facilitare il movimento, doppia fascia con binari antiscivolo per ancoraggio alla coscia. Possibilità di montaggio accessori sistema rotativo sui lati della fondina. Sistema di sicurezza "Ace Front Stop", che agisce sul foro di espulsione, sganciabile tramite una leva posta nella parte interna della fondina, azionabile con il dito pollice in un movimento naturale posteriore. Sportello di protezione RDO frontale ribaltabile ed amovibile. Vite di ritenzione per la regolazione della frizione della fondina sull'arma. Vite di regolazione passaggio Torcia/Laser.

DISPONIBILE PER
-Beretta APX/APX A1 -Glock 17/19/45/23 -Sig Sauer P320 -Walther PDP



serie **KKQF8**

KIT COSCIALE CON SINGOLO ATTACCO CINTURA

Con fibbia rotativa per facilitare il movimento, fascia singola con binari antiscivolo per ancoraggio alla coscia. Possibilità di montaggio accessori sistema rotativo sui lati della fondina. Sistema di sicurezza "Ace Front Stop", che agisce sul foro di espulsione, sganciabile tramite una leva posta nella parte interna della fondina, azionabile con il dito pollice in un movimento naturale posteriore. Sportello di protezione RDO frontale ribaltabile ed amovibile. Vite di ritenzione per la regolazione della frizione della fondina sull'arma. Vite di regolazione passaggio Torcia/Laser.

DISPONIBILE PER
-Beretta APX/APX A1 -Glock 17/19/45/23 -Sig Sauer P320 -Walther PDP



ACCESSORI PER SISTEMI ROTATIVI COMPATIBILI

cod. **8V31** con blocco.



cod. **8V33** senza blocco.

Portachiavi/strumenti retrattile, continuo.



cod. **8MH00**

P/caricatore bifilare multiuso, patta regolabile, clip interna.



cod. **8MH01**

P/caricatore bifilare aperto con doppia vite di ritenzione.



cod. **8VP62**

Porta bastone 21".



cod. **8VP63**

P/Pila universale.



cod. **8K36**

Slitta Picatinny.





serie
VKLZ8 "ZOOM THIGH KIT"

FONDINA IN POLIMERO TERMOFORMATO PER ARMI CON TORCIA TATTICA E/O LASER

Il sistema di sicurezza è del tipo a laccio rotativo. La parte posteriore della fondina, in coincidenza con il ponticello dell'arma, è formata da due parti in gomma e cordura ed è regolabile secondo la tipologia di luce tattica e/o laser inserita sull'arma. La fondina presenta una vite per la regolazione della ritenzione inferiore sull'arma. La fondina è montata su un kit cosciale stampato a iniezione. La piattaforma cosciale presenta 4 fessure per l'inserimento di accessori tipo molle, 2 ruote dentate per l'inserimento di porta caricatori tipo 8MH00, e 6 serie di fori per l'inserimento di accessori tramite viti. Il sistema cosciale ha due fasce in elastico con binari antiscivolo in silicone per l'ancoraggio alla coscia e 2 prolunghe regolabili con fibbie ruotanti per l'attacco al cinturone (è disponibile anche la versione con attacco a cintura art. VKZ8).

DISPONIBILE PER
-Beretta 92/98/PX4 -Glock 17/18/19/22/23/31/32/45/47 -Sig Sauer P220/226 -Springfield XDM tutti montate con Laser o Light.



serie
VKLW8 "WARRIOR THIGH KIT"

FONDINA COSCIALE IN POLIMERO TERMOFORMATO PER ARMI CON TORCIA TATTICA E/O LASER

Fondina adatta per un uso professionale in divisa o tattico in speciale polimero stampato in termoformatura. Foderata internamente per una maggiore protezione dell'arma e silenziosità. Sistema di sicurezza superiore con laccio rotativo "PUSH & FRONT", possibilità di inserimento paratia interna cod. 8K97. Vite di ritenzione sulla canna. La fondina è montata su un kit cosciale stampato a iniezione. La piattaforma cosciale presenta 4 fessure per l'inserimento di accessori tipo molle, 2 ruote dentate per l'inserimento di accessori con sistema rotativo, e 6 serie di fori per l'inserimento di accessori tramite viti. Il sistema cosciale ha due fasce in nylon con binari antiscivolo in silicone per l'ancoraggio alla coscia e 2 prolunghe regolabili con fibbie ruotanti per l'attacco al cinturone. (È disponibile anche la versione con singolo attacco alla coscia kit 8K16).

DISPONIBILE PER
-Glock 17/19/22/23/31/32/37/38/45/47 con Stremlight LT1 and LT2 -FN Herstal FN59 con Surfire X300.



serie
VKLQ8 "QUANTUM THIGH KIT"

FONDINA COSCIALE PROFESSIONALE IN POLIMERO STAMPATO IN TERMOFORMATURA ADATTA AD ARMI CON TORCE TATTICHE E/O LASER

Livello di ritenzione 3.
Sistema di sicurezza superiore "ASPF" regolabile tramite laccio rotativo che agisce sulla parte superiore dell'arma, sganciabile tramite un movimento del pollice prima verso il basso e poi in avanti. Sistema di sicurezza "Ace Front Stop" che agisce sul foro di espulsione, sganciabile tramite una leva posta nella parte interna della fondina azionabile con il dito pollice con un movimento naturale posteriore. Vite di ritenzione per la regolazione della frizione della fondina sull'arma. Vite di regolazione passaggio Torcia/Laser. Sistema cosciale in polimero con piattaforma modulare. Doppio attacco cintura con fibbia rotativa per agevolare il movimento. Fascia cosciale doppia con bande antiscivolo. Piattaforma con asole per ancoraggio accessori tipo MOLLE e ruote dentate per attacco accessori compatibili. Possibilità di montaggio su tutti i passanti e kit Vega Holster.

DISPONIBILE PER
-Beretta APX/A1 -Glock 17/18/19/22/23/31/32/45/47 -Sig Sauer P320 Full Size/Compact/M17/M18 montato su Torce Surfire X300, Streamlight TLR1/2 e simili.



serie
VKLQR8 "QUANTUM R THIGH KIT"

FONDINA PROFESSIONALE IN POLIMERO STAMPATO A INIEZIONE ADATTA AD ARMI CON TORCE TATTICHE E/O LASER

Livello di ritenzione 3.
Sistema di sicurezza superiore "ASPF" regolabile tramite laccio rotativo che agisce sulla parte superiore dell'arma, sganciabile tramite un movimento del pollice prima verso il basso e poi avanti. Sistema di sicurezza "Ace Front Stop" che agisce sul foro di espulsione, sganciabile tramite una leva posta nella parte interna della fondina azionabile con il dito pollice con un movimento naturale posteriore. Vite di ritenzione per la regolazione della frizione della fondina sull'arma. Vite di regolazione passaggio Torcia/Laser. Passante per cinturone con doppia asola e regolazione del passaggio cintura da 5 cm a 6 cm, posizione dell'impugnatura sulla linea della cintura. Possibilità di montaggio su tutti i passanti e kit Vega Holster. Sistema cosciale in polimero con piattaforma modulare. Doppio attacco cintura con fibbia rotativa per agevolare il movimento. Fascia cosciale doppia con bande antiscivolo. Piattaforma con asole per ancoraggio accessori tipo MOLLE e ruote dentate per attacco accessori compatibili. Possibilità di montaggio su tutti i passanti e kit Vega Holster.

DISPONIBILE PER
-Glock 17/18/19/22/23/31/32/45/47 montata con Torce Surfire X300, Streamlight TLR1/2 e simili.



cod.
PA270

FONDINA COSCIALE TACTICAL IN CORDURA

Fondina cosciale in cordura, sgancio rapido con sicura. Terza sicura regolabile ad elastico ed asportabile. Porta caricatore di riserva con pattina regolabile. Fasce cosciali con doppio binario antiscivolo. Fibbia di sicurezza a tre pulsanti. Posizione cosciale altezza regolabile o altezza cintura senza prolunga e fasce cosciali.

DISPONIBILE PER
L/Auto -> PA270 - L/Auto Compact -> PA271



Configurazione con Luce/laser montato



serie
PA2

FONDINA COSCIALE TACTICAL IN CORDURA

Fondina cosciale tactical in cordura. Sgancio rapido con sicura. Fascia cosciale avvolgente per un maggiore comfort. Predisposta per l'inserimento di porta caricatore.

DISPONIBILE PER
L/Auto, L/Auto Compact, M/Auto



serie
FPA2

FONDINA COSCIALE IN CORDURA TERMOFORMATA

Fondina cosciale in cordura termoformata, sgancio rapido con sicura, fascia cosciale avvolgente. Predisposta per l'inserimento porta caricatore.

DISPONIBILE PER
L/Auto - L/Auto Compact



cod.
PA280

FONDINA COSCIALE TACTICAL PER ARMI CON TORCE TATTICHE O PUNTATORI LASER REGOLABILE

Sgancio rapido con sicura, porta caricatore di riserva con pattina regolabile. Fasce cosciali con doppio binario antiscivolo, fibbia di sicurezza a tre pulsanti. Posizione cosciale altezza regolabile o altezza cintura senza prolunga e fasce cosciali.

DISPONIBILE PER
L/Auto - L/Auto Compact



Configurazione senza prolunga cosciale



serie
LTL2

FONDINA IN CORDURA MULTIUSO

La particolare regolazione della parte inferiore la rende adattabile ad armi con o senza torcia tattica o laser. Sgancio rapido regolabile con sicura più seconda sicura sul ponticello. Possibilità di uso in cintura tramite passante posteriore. Compatibile con Kit cosciale (incluso) regolabile in altezza tramite sistema a velcro.

DISPONIBILE PER
L/Auto - L/Auto Compact



Utilizzare con luce/laser montato

Utilizzare senza luce/laser montato.





series
MM2+2KMO2



serie
MM2

FONDINA MILITARE MODULARE IN CORDURA

Ambidestra. Sistema di sicurezza regolabile con possibilità di blocco dello sgancio. Elastico di ritenzione sull'impugnatura removibile. Porta caricatore frontale con pattina regolabile. Possibilità di introdurre la fondina sulla sua piattaforma cosciale art. 2KMO2.

DISPONIBILE PER
- L/Auto -> MM200
- L/Auto Compact MM203



cod.
2KMO2

PIATTAFORMA COSCIALE MODULARE PER FONDINA MILITARE MM2

Prolunga cosciale regolabile con fibbia di sicurezza. Lacci per coscia con doppi binari antiscivolo.



serie
MB220L

FONDINA MILITARY IN CORDURA E POLIMERO A INIEZIONE

Stesse caratteristiche della fondina MB2 ma con pattina a completa copertura dell'impugnatura.

DISPONIBILE PER
L/Auto



serie
MB2

FONDINA IN NYLON CON PATTINA

Fondina military ambidestra in cordura e polimero a iniezione. Pattina a sgancio rapido. Passante amovibile in acciaio. Asole per cinture h 4 cm. Bacchetta di pulizia della canna inserita nella fessura frontale.

Copertura del ponticello dell'arma. Possibilità di inserimento dello sgancio rapido (incluso).
Optional: kit cosciale 2K13, kit ascellare 2K11.

DISPONIBILE PER
L/Auto - L/Auto Compact



cod.
2K13

KIT COSCIALE PER MB2/MB2L
in cordura rinforzato con polimero. Nastro antiscivolo. Altezza regolabile. Possibilità di inserimento portacaricatore.



serie
M2

FONDINA IN CORDURA E POLIMERO

Pattina chiusa a velcro e passante in polimero con doppio bottone. Possibilità di inserimento di sicura a nastro (incluso).
Optional: kit cosciale 2K10.

DISPONIBILE PER
L/Auto - L/Auto Compact - M/Auto - Rev. 4", 6", Desert Eagle



cod.

2ET02

GILET TATTICO IN RETE E CORDURA

Gilet tattico in rete e cordura. Sei tasche portacaricatori Ar 70/90, M16 con ritenzione ad elastico e chiusura a velcro, tasca multiuso, tasca con 6 celle cal. 12. Maniglia di trasporto operatore e lacci di aggancio al cinturone. Regolazione sui fianchi tramite corda in nylon, regolazione sulle spalle tramite velcro. Sul retro tripla fascia a nastro per l'inserimento di accessori tramite il sistema alicé. Doppia tasca interna. Compatibile con i sistemi di idratazione.



cod.

2ET03

GILET TATTICO IN RETE E CORDURA

Tre tasche portacaricatori Ar 70/90, M16 con ritenzione ad elastico e chiusura a velcro, tasca multiuso, tasca con 6 celle cal. 12, tre tasche multiuso per coltello/caricatore/torcia, fondina per L/Auto con portacaricatore. Maniglia di trasporto operatore. Lacci di aggancio al cinturone e doppia tasca interna. Regolazione sui fianchi tramite corda di nylon. Regolazione sulle spalle tramite velcro. Sul retro tripla fascia a nastro per l'inserimento di accessori tramite il Sistema Alice. Possibilità di inserimento scritte sul retro tramite velcro (non incluse). Spalla antiscivolo per l'appoggio dell'arma. Compatibile con i sistemi di idratazione.



cod.

2ET06

GILET TATTICO IN RETE CON TRE PORTA CARICATORI

Tasca generica nella parte alta frontale, sulle spalle sono ricavate due parti imbottite antiscivolo per l'appoggio dell'arma. Tutto il Vest è attraversato da una serie di nastri cuciti compatibili con sistema molle. Regolabile sulle spalle tramite velcro e sui fianchi tramite una serie di lacci in Nylon. Doppia tasca interna con chiusura a cerniera. Maniglia di trasporto sulla schiena.



cod.

2ET08

SISTEMA PETTORALE

4 portacaricatori M4/AR 70-90 in cordura, sistema di nastri modulare per l'attacco degli accessori, tasca interna in rete multiuso, sistema di nastri regolabili per il trasporto.



cod.

2ET10

SISTEMA PETTORALE CON SPALLACCI REGOLABILI

Piattaforma frontale per inserimento accessori molle/pal, tasche intermedie con laccio di sicura ad elastico per Caricatori Ak47/Ar70/M4, tasca interna con imbottitura per un miglior comfort. Nylon.



cod.

PA290 "MP7-V/HOLDER"

FONDINA COSCIALE REGOLABILE PER FUCILI TIPO MP7

Doppio sistema di sicurezza. Doppia fascia con inserti antiscivolo per l'ancoraggio alla coscia. La fondina permette la regolazione sull'arma tramite sistema a velcro. Ideale per: H&K MP7



cod.

2V79 "H&K MP7"

PORTA MP5 CON TRIPLO P/CARICATORE IN CORDURA

Porta MP5 con triplo portacaricatore in cordura multiuso, ascellare regolabile o a cintura tramite passanti.



cod.

2V70 "H&K MP5"



cod. **2SM00**

GILET TATTICO IN NYLON RETRO IN RETE POLIAMMIDICA
Regolabile lateralmente e sulle spalle. Predisposto per il sistema di idratazione. Doppie tasche interne frontali.



cod. **8K75**

STECCHETTA MOLLE 7,5 cm



cod. **8K125**

STECCHETTA MOLLE 12,5 cm



cod. **2SM26**

PORTA MANETTE DOPPIO USO
sistema modulare o cinture. Chiusura a velcro.



cod. **2SM30**

15x15x9 cm
BORSETTO MULTIUSO
Doppio uso sistema modulare o cinture. Chiusura a cerniera.



cod. **2SM19**

PORTAFLASHBANG
Doppio uso: sistema modulare o cintura. Chiusura a velcro regolabile.



cod. **2SM22**

PORTAFLASHLIGHT UNIVERSALE
Doppio uso: sistema modulare o cintura. Chiusura a velcro. Sistema a nastro regolabile tramite velcro.

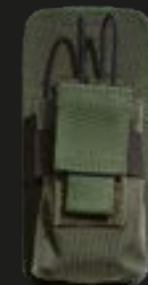

cod. **2SM20**

PORTARADIO UNIVERSALE
Doppio uso: sistema modulare o cintura. Laccio di chiusura elastico e regolabile.



cod. **2SM21**

PORTATELEFONO/CELLULARE UNIVERSALE
Doppio uso: sistema modulare o cintura. Chiusura con fibbia in nylon regolabile. Sistema a nastro regolabile tramite velcro.



cod. **2SM27**

PORTA CARICATORE DOPPIO PER 5.56
Doppio Uso sistema modulare o cinture. Chiusura a Velcro.



cod. **2SM14**

TRIPLO PORTACARICATORE PER M16-AR70/90
Doppio uso: sistema modulare o cintura. Chiusura a velcro regolabile.



cod. **2SM28**

PORTACARICATORE A TRE POSTI PER H&K MP5
Doppio uso: sistema modulare o cintura. Chiusura a velcro regolabile e sistema di ritenzione a elastico.



cod. **2SM16**

PORTACARICATORE A TRE POSTI PER H&K MP5
Doppio uso: sistema modulare o cintura. Chiusura a velcro regolabile e sistema di ritenzione a elastico.



cod. **2SM15**

PORTA CARICATORE 3 POSTI 5,56
Chiusura con velcro e fibbia. Porta caricatore per pistola laterale.



cod. **2SM12**

DOPPIO PORTACARICATORE PER PISTOLA
Doppio uso: sistema modulare o cintura. Chiusura a velcro regolabile.



cod. **2SM11**

PORTACARICATORE PER PISTOLA
Doppio uso: sistema modulare o cintura. Chiusura a velcro regolabile.



cod. **2SM13**

PORTACARICATORE PER M16-AR70/90
Doppio uso: sistema modulare o cintura. Chiusura a velcro regolabile. Ritenzione ad elastico.



cod. **2SM29**

PORTA CARICATORE DOPPIO 5.56 TIPO AR70/90, M16
In cordura. Tappo di chiusura regolabile e sistema passante Molle compatibile.



cod. **2SM18**

PORTAGRANATA
Doppio uso: sistema modulare o cintura. Chiusura a velcro e bottone.



cod. **2SM17**

PORTACOLPI A 6 POSTI PER SHOTGUN CAL. 12
Doppio uso: sistema modulare o cintura. Chiusura a velcro e celle ad elastico.



DUTY **D**

TACTICAL **T**

CONCEALMENT **C**

SPORT **S**

GLOVES **G**

+

GUIDE



serie
2K91

KIT COSCIALE A DOPPIO USO CON DOPPIO PORTACARICATORE AR70/90/M4

Doppio portacaricatore AR70/90, M16. Supporto cosciale amovibile per uso direttamente in cintura. Doppi nastri cosciali antiscivolo. Pattine portacaricatori regolabili in altezza e amovibili



cod.
2K93

KIT COSCIALE A DOPPIO USO PER QUATTRO CARICATORI

Kit cosciale per quattro portacaricatori AR70/90, M16. Supporto cosciale amovibile per l'uso direttamente in cintura tramite doppi passanti, dotato di doppi nastri cosciali antiscivolo. Le pattine portacaricatori sono regolabili in altezza e amovibili. Il divisorio interno è elastico.



cod.
2K92

KIT COSCIALE DOPPIO PORTACARICATORE H&K G3

Il supporto cosciale è amovibile per l'uso direttamente in cintura. Dotato di doppi nastri cosciali antiscivolo e di pattine portacaricatori regolabili in altezza e amovibili.



serie
2K90

KIT COSCIALE TRIPLO PORTACARICATORE PER H&K MP5

Supporto cosciale amovibile per l'uso direttamente in cintura. Dotato di doppi nastri cosciali antiscivolo e pattine portacaricatori regolabili in altezza e amovibili.



cod.
2K94

KIT COSCIALE TRIPLO PORTACARICATORE PER PISTOLA

Supporto cosciale amovibile per uso direttamente in cintura. Nastro cosciale antiscivolo e pattine portacaricatori regolabili in altezza e amovibili.



cod.
2K80

KIT MULTIUSO PER MASCHERA ANTIGAS

Tre usi: cosciale ad altezza regolabile, direttamente in cintura tramite passanti, a tracolla tramite bretella (inclusa). Doppi nastri cosciali antiscivolo, doppia tasca multi utility e doppia chiusura tramite fibbie in nylon e velcro.



cod.
2WM00

PORTADOCUMENTI

In nylon da collo con cordino. Con tre tasche.



cod.
2V26

FASCETTA VELCRO BIFACCIALE MULTIUSO

Raggruppamento cavi, fermo lacci di sicurezza, passanti ecc..



cod.
2V25

PORTACHIAVI

Moschettone metallico.



cod.
2V22

CORREGGIOLO

A nastro con finali termofusi.



cod.
2G12

TASCA PER USO MEDICALE O ALTRO CON SISTEMA POSTERIORE TIPO "MOLLE"

Al suo interno si trovano delle celle in elastico e doppio comparto di cui uno a cerniera e uno aperto. Esternamente doppia tasca con chiusura a velcro.

Dimensioni: H 15 x L 16 x P 5 cm



cod.
2G10

Taglia media

cod.
2G11

Taglia grande

BORSETTO DA CINTURA RIPIEGABILE

In cordura. multiuso con chiusura a velcro ed elastico regolabile.



cod.
2G13

TASCA CON VANO INTERNO PORTABLOCCO CHIUSO A CERNIERA

Tasca esterna multiuso e vani per penne. Passante in nastro.

Dimensioni: H 15 x L 2,5 x P 2 cm





cod.
2ZM16

ZAINO WARRIOR

Schienale imbottito e rinforzato internamente con stecca di alluminio amovibile. Cinghie di contenimento laterali e di bilanciamento superiori. Spallacci e fascia lombare imbottiti. Tasca di grande capacità con apertura totale e nastri interni per l'ancoraggio dell'equipaggiamento. Tasca di media capacità. Sistema di nastri modulari laterali e frontali per l'inserimento di più accessori. Predisposto per il sistema di idratazione. Sistema inferiore di ancoraggio per l'uso in aviolancio. Maniglia rinforzata.

Misure: 24 x 40 x h 58 cm.



cod.
2ZM17

ZAINO WARRIOR COMPATTO

Zaino in Nylon, Schienale imbottito e rinforzato internamente con stecca di alluminio amovibile. Tasca Posteriore nascosta. Cinghie di contenimento laterali e di bilanciamento superiori. Spallacci e fascia lombare imbottiti. Tasca di grande capacità con apertura totale e nastri interni per l'ancoraggio dell'equipaggiamento. Tasca di media capacità. Sistema di nastri modulari laterali e frontali per l'inserimento di più accessori. Predisposto per il sistema di idratazione. Sistema inferiore di ancoraggio per l'uso in aviolancio. Maniglia rinforzata.

Misure: cm 22 x 30 x h 50



cod.
2ZM20

ZAINO TATTICO IN POLIAMMIDE CON SCHIENALE IMBOTTITO

Cinghie di contenimento laterali e di bilanciamento superiori. Spallacci e fascia lombare imbottiti, tasca di grande capacità con apertura superiore, tasca di media capacità, apertura frontale per l'introduzione e l'ancoraggio dell'arma ed o elmetto. Sistema di nastri esterni per l'ancoraggio di tasche ed accessori tipo Molle. Predisposizione interna per inserimento sistema idratazione (non incluso).

Misure: H 45 x L 33 x P 20 cm. Capacità 40 lt.



cod.
2ZM19

ZAINO MONOSPALLA IN POLIAMMIDE

Spallaccio imbottito con sistema di aggancio destro o sinistro. Comparto interno di buona capacità con apertura totale superiore e apertura laterale inferiore, doppia tasca frontale multiuso. Sistema esterno di nastri per l'inserimento di tasche ed accessori Molle compatibili. I comparti principali sono imbottiti per il trasporto anche di materiali fragili.

Misure: H 53 x L 21 x P 18 cm



cod.
HS04

SISTEMA IDRATAZIONE 3 LT

Zainetto con spallacci, maniglia di trasporto e anelli per l'ancoraggio su zaini o borsoni. Sistema di idratazione 3 lt. con protezione antimicrobi MICROBAN. Copertura tubo in neoprene.



cod.
HS03

SISTEMA IDRATAZIONE 3 LT

Zainetto slim raccomandato per uso interno di zaini o tactical vest con spallacci a scomparsa. Maniglia di trasporto e anelli per l'ancoraggio su zaini o borsoni. Sistema di idratazione 3 lt. con protezione antimicrobi MICROBAN. Copertura tubo in neoprene.



cod.
HS05

SISTEMA IDRATAZIONE 3 LT

Zainetto con spallacci regolabili, maniglia di trasporto superiore, sistema di idratazione con chiusura superiore occultata sotto patta, sistema antimicrobi MICROBIAN. Copertura tubo in neoprene. Valvola con sistema sicuro.





cod. **2B37** "CARGO BAG EXPLORER"

MONOSPALLA/BORSA TATTICA DOPPIO USO ZAINO O CINTURA
 Due tasche esterne chiuse a cerniera. Tasca centrale con fondina universale e regolabile interna, apertura a strappo sgancio rapido con cordino esterno, ambidestro. Spallaccio imbottito per uso monospalla con possibilità di trasporto posteriore e ruotabili anteriormente in caso di pericolo e necessità di pronta estrazione Arma. Passante per il trasporto in cintura con nastro per ancoraggio sulla coscia. Maniglia di trasporto superiore per una apertura ultra rapida ed antipatico. Sistema MOLLE per l'ancoraggio di vari accessori. Compatibile con sistema velcrabile 2VS per l'inserimento ed occultamento di vari accessori.



Misure: H 22 x L 18 x D 8 cm



cod. **2B35** "CARGO BAG CITY"

BORSA MULTITASCA IN CORDURA
 Doppia possibilità di trasporto: Sul fianco tramite cintura nastro e fissaggio alla coscia. A tracolla sempre tramite il nastro cintura. Multi tasche con varie capacità per il porto di vari oggetti. Vano centrale ad apertura rapida compatibile con "Sistema Velcrabile 2VS" per l'inserimento ed occultamento di fondina o accessori.



Misure: H 24 x L 20 x D 8 cm.



cod. **2B31** "CARGO BAG URBAN"

BORSA MULTITASCA IN CORDURA
 Porto a tracolla con possibilità di ancoraggio in cintura. Rete traspirante sul dietro. Grande tasca modulare compatibile con "Sistema Velcrabile 2VS" ad apertura totale rapida con possibilità di blocco dei due cursori. Tasche interne ed esterne per il porto di vari oggetti.



Misure: H23 x L14 x D6 cm



cod. **2B32** "CARGO BAG EXPEDITION"

BORSA MULTITASCA IN CORDURA
 Tre possibilità di porto. Sul fianco tramite cintura nastro compresa. A Tracolla Tramite cintura nastro compresa. Sul fianco posizione cosciale tramite lacci compresi. Rete traspirante sul dietro. Tasca grande capacità. Tasche interne ed esterne per il porto di vari oggetti.



Misure: H 22x L18 x D6 cm.



ACCESSORI SISTEMI MODULARI COMPATIBILI VELCRO



cod. **2VS09**
FONDINA PER PISTOLA
 con retro e regolazione a velcro ed elastico. Adattabile a tutte le armi L/Auto e L/Auto Compact.

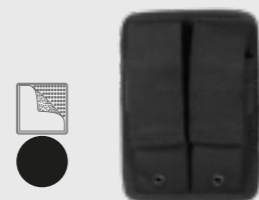

cod. **2VS11**
DOPPIO PORTA CARICATORE
 In cordura con retro in velcro, pattine di chiusura regolabili a velcro, compatibile con tutte le superfici con velcro asola.



cod. **2VS12**
PORTA CARICATORE
 In cordura con retro in velcro, pattina di chiusura regolabile a velcro, compatibile con articoli 2VS00, 2B30, 2B60 e con tutte le superfici con velcro asola.



cod. **2VS25**
PORTA MANETTE
 In cordura con retro in velcro, pattina di chiusura regolabile a velcro, compatibile con tutte le superfici con velcro asola.

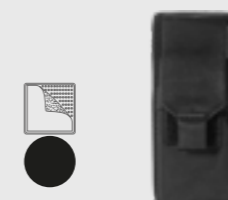

cod. **2VS13**
PORTA CARICATORE
 M4/AR 70-90 in cordura con retro in velcro, pattina di chiusura regolabile a velcro, compatibile con tutte le superfici con velcro asola.



cod. **2VS20**
PORTA RADIO
 In cordura con retro in velcro, laccio di chiusura regolabile a velcro, compatibile con tutte le superfici con velcro asola.

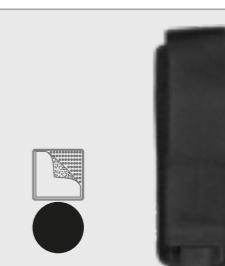

cod. **2VS26**
PORTA BASTONE
 In cordura con retro in velcro, pattina di chiusura regolabile a velcro, compatibile con tutte le superfici con velcro asola.

DUTY **D**

TACTICAL **T**

CONCEALMENT **C**

SPORT **S**

GLOVES **G**

+

GUIDE



cod. **2B33** "CARGO BAG TRAVEL"

BORSA MULTITASCA IN CORDURA

Scomparto interno imbottito per la protezione di strumenti elettronici tipo computer portatili, con pannello multitasca adattabile e rimovibile, tasca retro per documenti con chiusura a cerniera e tasca segreta frontale compatibile con "Sistema Velcrabile 2VS" per il porto di pistola o altri accessori. Tasche varie dimensioni sul fronte e doppie tasche laterali a capacità variabile per il trasporto di radio, bottiglie ed altro. Tracolla regolabile con sistema antiscivolo.



Misure: L37 x P11 x H27 cm



cod. **2B34** "CARGO LARGE TRAVEL BAG"

BORSA MULTITASCA IN CORDURA

Scomparto interno imbottito per la protezione di strumenti elettronici tipo computer portatili, con pannello multitasca adattabile e rimovibile, tasca retro per documenti con chiusura a cerniera e tasca segreta frontale compatibile con "Sistema Velcrabile 2VS pag. 36" per il porto di pistola o altri accessori. Tasche di varie dimensioni sul fronte e doppie tasche laterali a capacità variabile per il trasporto di radio, bottiglie ed altro. Tracolla regolabile con sistema antiscivolo.



Misure: L55 x P31 x H30 cm



cod. **2BT10**
BORSONE TROLLEY ZAINABILE A GRANDE CAPACITA'

Borsa zainetto amovibile frontale, doppie tasche laterali, grande comparto centrale. Maniglia telescopica per trasporto su ruote. Maniglie sia sulla parte Borsoni principale che sulla Borsa/ Zainetto asportabile. Spallacci per uso sulle spalle/zaino ripiegabili ed occultabile in tasca posteriore chiusa a cerniera. Strisce ad alta visibilità sia superiori che laterali. Porta nome sia laterale che frontale. Zip resistenti all' acqua e nastri contenitivi regolabili. Sotto scocca rinforzata. Misure circa 75 x 35 x 30



cod. **2B07** "TRAVEL SHOULDER BAG"

BORSONE MULTI TASCA IN CORDURA

Grande scomparto centrale foderato con tasche sulla parte di chiusura. Tasche esterne multiuso. Maniglie per il trasporto a mano superiori e laterali. Doppio spallaccio imbottito per il trasporto spalle (tipo zaino). Cinghie di contenimento.

Misure: L80 x P28 x H28 cm



cod. **2B04** "POLICE TRAVEL BAG"

"DUTY BAG" BORSA IN CORDURA MULTITASCHE

Tasche esterne per radio, torcia, multiuso, tasche interne porta accessori. Grande scomparto modulabile, maniglie e tracolla per il trasporto

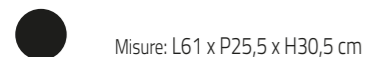

Misure: L61 x P25,5 x H30,5 cm



cod. **2B05** "DUFFEL TRAVEL BAG"

BORSA MULTIUSO IN NYLON

Tasca grande capacità centrale con chiusura a Cerniera. Doppie tasche laterali chiuse a cerniera. Tasca sul fondo chiusa a cerniera. Doppie maniglie laterali. Tracolla con spallaccio imbottito. Doppia maniglia superiore.

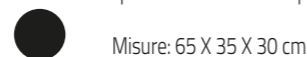

Misure: 65 X 35 X 30 cm

cod. **2BT01**
SMALL

L55 x P35 x H25 cm (misura cabina)



cod. **2BT02**
MEDIUM

L75 x P33 x H40 cm



cod. **2BT03**
LARGE

L85 x P35 x H45 cm



BORSA DA VIAGGIO CON SISTEMA TROLLEY DISPONIBILE IN TRE MISURE.

Grande scomparto interno con divisorio in rete chiusa a cerniera. Tasca superiore con vano apribile sia dall'interno che dall'esterno. Tasche laterali esterne. Maniglia superiore per il trasporto manuale verticale. Doppia maniglia frontale per il trasporto manuale orizzontale. Chiusura a cerniera con Tira Zip lucchettabili. Ruote rinforzate. Sistema Cart con maniglia telescopica doppia per una maggiore stabilità.



cod
2BL91

PORTACARICATORE PER ARMA CORTA

Nylon rinforzato a taglio laser, sistema passante per montaggio su cinturoni e piattaforme molle, ritenzione ad elastico regolabile, pattina regolabile ed amovibile chiusura a velcro,



cod
2BL92

PORTACARICATORE PER 5,56 E SIMILI

Nylon rinforzato a taglio laser, sistema passante per montaggio su cinturoni e piattaforme molle, ritenzione ad elastico regolabile, pattina regolabile ed amovibile chiusura a velcro,



cod
2BL93

PORTABASTONE/ PORTACARICATORE PER MP5/ PMX E SIMILI

Nylon rinforzato a taglio laser, sistema passante per montaggio su cinturoni e piattaforme molle, ritenzione ad elastico regolabile, pattina regolabile ed amovibile chiusura a velcro,



cod
2BL95

TASCA MULTIUSO/EMERGENCY

Nylon, sistema passante per montaggio su cinturoni e piattaforme molle, Doppia cerniera con apertura rapida, interno con doppia tasca centrale ed una laterale, sistema di elastici per l' ancoraggio di materiale vario, esternamente doppie tasche laterali e passaggio corda elastico tubolare frontale regolabile.



cod
2BL99

H 5 cm

cod
2BL90

H 4,5 cm



CINTURA TATTICA IN NYLON

Doppio strato che garantisce la giusta rigidezza per il porto di Fondina ed accessori, sistema Molle tagliato a laser esterno, regolabile tramite passaggio a strozzo su fibbia del tipo COBRA Buckle, interno in velcro per l' applicazione di sotto cintura inclusa

Disponibile in S, M, L, XL



cod
2BL96

TASCA MULTIUSO IN NYLON

Sistema passante per montaggio su cinturoni e/o piattaforme Molle. Cerniera per apertura comparto principale con tasca interna. Tasca esterna con forature laserate



cod
2BL11 "P/BAG"

BORSETTO PER IL TRASPORTO DI ARMI CORTE.

Tasca esterna, sistema Molle. Maniglia per il trasporto manuale. Doppia tasca interna per il trasporto di due armi. Colore: Nero

Misura: 32x23x7 cm



cod
2BL21 "V/PACK"

ZAINETTO MULTIUSO

Tasca frontale con sistema di nastri esterno. Doppia tasca laterale a rete. Comparto centrale con tasca interna. Schienale imbottito con rete traspirante. Spallacci imbottiti. Sistema di nastri per la regolazione della capacità. Colore: Nero

Misura: 37x26x13 cm



cod.
2BL02 "G/CASE 43"

FODERO PER FUCILI IMBOTTITO.

Tre tasche esterne chiuse con cerniera, sistema molle. Doppia maniglia e bretella per il trasporto. All'interno divisorio centrale amovibile e doppio pannello modulare con sistema di fissaggio. Doppia tasca multiuso amovibile. Colore: Nero

Misura: 107x28x7 cm

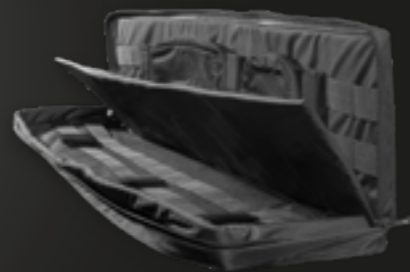

cod.
2BL01 "G/CASE 36"

FODERO PER FUCILI IMBOTTITO.

Tre tasche esterne, sistema molle. Doppia maniglia e bretella per il trasporto. All'interno divisorio centrale amovibile e doppio pannello modulare con sistema di fissaggio. Doppia tasca multiuso amovibile. Colore: Nero

Misura: 91x28x7 cm



cod.
2BL03 "G/CASE 22"

FODERO PER FUCILI IMBOTTITO.

Tasca esterna, sistema molle. Doppia maniglia per il trasporto manuale e sistema zainabile posteriore. All'interno pannello modulare con sistema di fissaggio. Tasca interna multiuso con anelli elastici. Colore: Nero. Ideale per: MP7, MP5, M12

Misura: 53x26x8 cm



cod.
2B50
cm 90

FODERO IN CORDURA NERO IMBOTTITO LEGGERO



cod.
2B49
cm 105

cod.
2B54
cm 115



cod.
2B52
cm 78x27

FODERO IN CORDURA IMBOTTITO
Per Faamas/Beretta CX4 Storm e MP5, 2 tasche generiche. Bretella per utilizzo zaino o spalla.



cod.
2B53
cm 55x25



cod.
2B51
cm 105x30

FODERO IN CORDURA NERO IMBOTTITO
Per SPAS 15/M16/Ar70/90, 3 tasche generiche, bretella.



cod.
2B57
cm 115x30



cod.
2FC11
cm 120

FODERO IN CORDURA IMBOTTITO
Per fucile con ottica. Apertura totale.



cod.
2FC12
cm 130



cod.
2B55
cm 140x28

FODERO IN CORDURA NERO IMBOTTITO
Apertura totale, porta caricatori e tasca generica.



cod.
2B56
cm 115x28



cod.
2BR18

BRETELLA CIRCOLARE
Bretella circolare a singolo punto di attacco, con elastico e moschettone.



cod.
2BR01

BRETELLA A NASTRO
Spallina in cordura imbottito. Moschettoni piatti.



cod.
2BR10

BRETELLA TACTICAL NASTRO
Fibbia sgancio rapido per poter portare velocemente l'arma da posizione di riposo a posizione di tiro..



cod.
2BR19

BRETELLA TATTICA CIRCOLARE CON NASTRO REGOLABILE
prolunga attacco arma amovibile tramite fibbia in polimero per uno stacco immediato. Disponibile con moschettone Crocodile art. 2BR19 o con moschettone M.A.S.H. HOOK articolo 2BRM19



M.A.S.H. Hook
2BRM19



cod.
2BR20

BRETELLA IN NASTRO RINFORZATO
Regolabile tramite scorrevole, moschettoni spessore rinforzato. Adatta per Beretta M12.



cod.
2BR07

BRETELLA COMBAT NASTRO
Doppio uso spalla o retroschiena. Fibbia nylon.



cod.
2BR21

BRETELLA PER USO TATTICO O MILITARE
Doppio moschettone tipo Mash Hook. Doppio sistema di attacco: ad uno o a due punti. Manigliotto per la regolazione/scorrimento veloce. Regolabile in lunghezza. Colori: Nero, Marrone deserto e Verde Ideale per: H&K MP7



cod.
2BR16

BRETELLA ADVANCE
Bretella per utilizzo militare o di law enforcement larga 5 cm con moschettoni crocodile a scomparsa. Disponibile con moschettoni Crocodile Hook art 2BR16 o con moschettone M.A.S.H. Hook art. 2BRM16

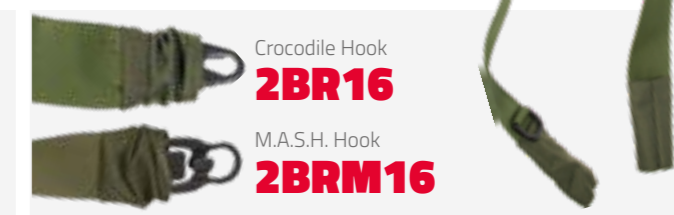

Crocodile Hook
2BR16

M.A.S.H. Hook
2BRM16



cod.
2BR15

BRETELLA
Bretella "3 points tactical" in nylon, moschettoni crocodile, altezza 3 cm, fibbia a sgancio rapido.



cod.
2BR23

BRETELLA PER USO TATTICO IN NYLON CON BINARI GOMMATI ANTISCIVOLO, REGOLABILE TRAMITE SCORREVOLI.
Doppio uso a due punti o a un punto, passaggio veloce tramite sgancio aggancio moschettone su piastra polimero 4 luci. Manigliotto per scorrimento velo da posizione di riposo a posizione di tiro. Moschettoni tipo HK con protezione antirumore.



cod.
2BR22

BRETELLA PER USO TATTICO O MILITARE
Doppio moschettone tipo Crocodile con sistema antirumore. Snodo a "D". Regolabile in lunghezza. Tactical Sling. Colori: Nero, Marrone deserto e Verde



cod.
OE33

GINOCCHIERE SILENT IN NEOPRENE

Ginocchiere silent in neoprene. Imbottitura e gomma antiscivolo nella zona di appoggio. Doppia regolazione a velcro.

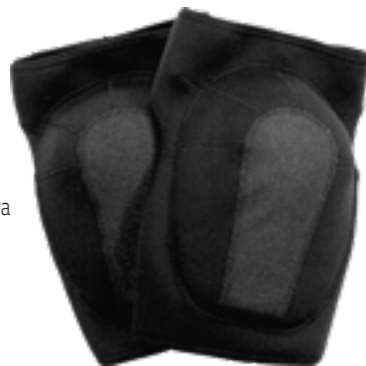

cod.
OE34

GOMITIERE SILENT IN NEOPRENE

Gomitiera Silent in neoprene. Imbottitura e gomma antiscivolo nella zona di appoggio. Doppia regolazione a velcro.



cod.
OE35

GINOCCHIERA/STINCHIERA SILENT

Ginocchiera/stinchiera Silent in neoprene. Imbottitura totale e gomma antiscivolo nella zona di appoggio. Doppia regolazione a velcro e anelli plastica.



cod.
OE27

BALACLAVA IN NOMEX

Tessuto ad alta resistenza al calore.



cod.
OE32

BALACLAVA IN COTONE



cod.
OP02

PROTEZIONE TORACE-SCHIENA-SPALLE PER ORDINE PUBBLICO

Rivestimento in materiale ad alta resistenza al calore ed all'usura. Imbottitura interna antiurto e appositamente sagomata per disperdere l'energia cinetica provocata dall'impatto di bastoni ed altro oggetti contundenti. Facilità di movimento grazie al disegno ergonomico. Protezione delle spalle con inserti in Plastica antiurto. Regolazione tramite elastico e velcro per un maggiore comfort e regolabilità. Non è un prodotto antiproiettile. Disponibile in taglia unica.



cod.
OP00

PROTEZIONE GINOCCHIO, STINCO, PIEDE PER ORDINE PUBBLICO

Parti in plastica antiurto con sistema interno di imbottitura espansa per la massima protezione degli arti. Sistema di chiusura ad elastico e velcro per un maggiore comfort e regolabilità. Protezione del piede aggiustabile e rimovibile tramite velcro.



cod.
OE40

GINOCCHIERA COMPATTA

In Nylon/Cordura con calotta in polimero stampato a iniezione, forma avvolgente, imbottitura extra confort, antiscivolo interno per una maggiore stabilità, doppi lacci regolabile con sistema di aggancio/sgancio rapido.



cod.
OE41

GOMITIERA COMPATTA

In Nylon/Cordura con calotta in polimero stampato a iniezione, forma avvolgente, imbottitura extra confort, antiscivolo interno per una maggiore stabilità, doppi lacci regolabile con sistema di aggancio/sgancio rapido.



cod.
OE30

GINOCCHIERE AD ALTA RESISTENZA

In nylon e gomma. Doppia regolazione a velcro tramite anello in plastica.



cod.
OE31

GOMITIERE AD ALTA RESISTENZA

In nylon e gomma. Doppia regolazione a velcro tramite anello in plastica.



cod.
OE45

GOMITIERE X SHAPE.

In Nylon con imbottitura interna in EVA, calotta superiore in polimero gommato antiscivolo, forma avvolgente per una migliore aderenza al gomito, sistema di lacci elastici.



cod.
OE46

GINOCCHIERA X SHAPE.

In Nylon con imbottitura interna in EVA, calotta superiore in polimero gommato antiscivolo, forma avvolgente per una migliore aderenza al ginocchio, sistema di lacci elastici con attacco rapido.



CONCEALMENT

CONCEALMENT
C

FONDINE E ACCESSORI PER PORTO OCCULTO

FONDINE DA CINTURA IN POLIMERO AD INIEZIONE	136 / 139
FONDINE INTERNE IN POLIMERO AD INIEZIONE	140 / 141
FONDINE AD INIEZIONE BUNGY	142
FONDINE DA CINTURA IN POLIMERO TERMOFORMATO	143 / 149
FONDINE INTERNE IN POLIMERO TERMOFORMATO	150 / 151
FONDINE DA CINTURA IN PELLE	152 / 161
FONDINE INTERNE IN PELLE	162 / 165
FONDINE INTERNE IN CORDURA	166
FONDINE DA CINTURA IN CORDURA	167 / 170
FONDINE ASCELLARI IN CORDURA	171 / 172
FONDINE ASCELLARI IN POLIMERO	173
FONDINE ASCELLARI IN PELLE	174 / 177
FONDINE DA CAVIGLIA	178
FASCE PORTA PISTOLA	179
MARSUPI PORTA PISTOLA	180 / 181



serie **CCX8** "CONC. CAMA X"

FONDINA IN POLIMERO STAMPATO AD INIEZIONE

Livello di ritenzione 2.
Sistema di sicurezza inferiore che agisce sul ponticello dell'arma.
Il sistema è sganciabile tramite una leva posta nella parte interna della fondina azionabile con il dito pollice con un movimento "BACK & GO".
Vite di ritenzione per la regolazione della frizione della fondina sull'arma.
Monta un passante apribile con possibilità di variare sia l'altezza che l'inclinazione per mezzo di 2 o 3 viti.
Il passaggio regolabile permette l'utilizzo sia su cinture di tutte le altezze sia sul sistema MOLLE.
Possibilità di montaggio su tutti i passanti e kit Vega Holster.

DISPONIBILE PER
-Glock 17/18/19/22/23/26/27/31/32/45/47 -Sig Sauer 2022



KIT E PASSANTI CINTURA COMPATIBILI



cod. **8K85**

Passante UP&Down, doppio uso, passaggi cintura regolabili.



cod. **8K86**

Kit ascellare modulare, in polimero morbido, fori di areazione, doppia piattaforma per l'introduzione di fondine ed accessori sia tramite sistema rotativo sia tramite sistema a viti.



serie **CCH8** "CONC. CAMA"

FONDINA IN POLIMERO STAMPATO AD INIEZIONE

Livello di ritenzione II. Aperta sopra. Possibilità di inserire la paratia frontale.
Vite di ritenzione e clip con doppio sistema di frizione. Sicura inferiore sganciabile con movimento dito indice.
Possibilità di chiusura apertura inferiore. Possibilità di inserimento copertura totale sicura anteriore.
Passante apribile con possibilità di regolazione inclinazione ed altezza passaggio cintura.
Possibilità di montaggio su tutti i passanti e kit Vega Holster.

DISPONIBILE PER
-Glock 17/18/19/22/23/26/31/32/45/47 -Beretta APX, 92/98/A1 -H&K P30/P30L/30SK/VP9/SFP9/SUB COMPACT



CCH8 con tutte le opzioni incluse montate.



Copertura parziale



Copertura totale (non per tutti i modelli)



Senza paratia frontale



Con paratia frontale



Tappo di chiusura removibile (non per tutti i modelli)



Pulsante di scatto



cod. **8K26**

Passante con regolazione altezza cintura.



cod. **8K27**

Passante Paddle con regolazione altezza cintura.



cod. **8K87**

Passante multiuso apribile compatibile con cinture/cinturoni e con SISTEMA MOLLE.



cod. **8K82**

Passante apribile con regolazione altezza cintura.



serie **SHWC8** "CONC. SHOCKWAVE"

FONDINA IN SPECIALE POLIMERO STAMPATO AD INIEZIONE ADATTA PER UN USO PROFESSIONALE

Sistema di sicurezza automatico sul ponticello brevettato. All'inserimento dell'arma in fondina la sicura entra automaticamente mentre per estrarla basta premere con il dito MEDIO la leva che si trova al di sotto dell'impugnatura in posizione naturale. Vite di ritenzione sulla canna. Doppio kit passante incluso nella confezione 8K26 e 8K27. Compatibile con tutti i tipi di kit.

DISPONIBILE PER
-Beretta 92/96/98 -Glock 17/18/19/22/23/31/32/37/38/45/47 -H&K USP Standard, USP Compact -Sig Sauer 2022

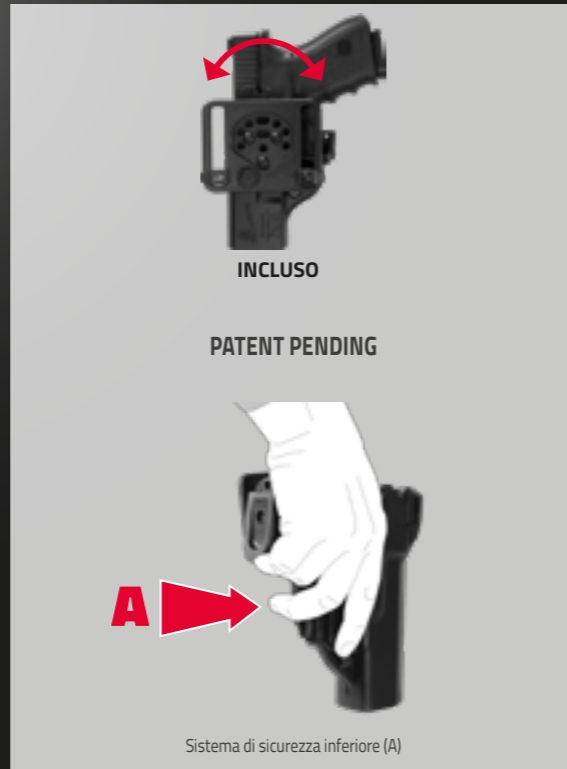

INCLUSO

PATENT PENDING



Sistema di sicurezza inferiore (A)

PASSANTI E KIT COMPATIBILI



cod. **8K85**

Passante UP&Down, doppio uso, passaggi cintura regolabili.



cod. **8K86**

Kit ascellare modulare, in polimero morbido, fori di areazione, doppia piattaforma per l'introduzione di fondine ed accessori sia tramite sistema rotativo sia tramite sistema a viti.



serie **CCHU8** "CAMA UP&DOWN"

FONDINA IN POLIMERO STAMPATO AD INIEZIONE

con sistema di sicurezza che agisce sul ponticello dell'arma ed entra automaticamente all'inserimento dell'arma in fondina, per lo sgancio è necessario premere con l'indice l'apposito pulsante posto frontalmente. Il pulsante è dotato di una copertura parziale (per evitare il blocco dell'arma in fondina) o totale (per proteggere il pulsante di sgancio) entrambi inclusi (non tutti i modelli) e sostituibili tramite una unica vite. La fondina ha una cornice di protezione all'entrata dell'arma che può essere rimossa ed inserita una paratia frontale per una protezione anteriore maggiore. È possibile chiudere la parte inferiore con un tappo di chiusura amovibile (non tutti i modelli). La fondina è montata su un kit passante UP&DOWN in Polimero stampato ad iniezione, comfort estremo grazie alla flessibilità e forma, passaggi cintura regolabile tramite doppie barre amovibili, fori per 3 posizioni (dritta, inclinazione frontale, cross draw). DOPPIA POSSIBILITÀ DI PORTO: ALTO semiascellare o BASSO Sotto il fianco. Compatibile con accessori sistema rotativo per l'utilizzo in contemporanea di più accessori sulla stessa piattaforma.

DISPONIBILE PER
-Glock 17/18/19/22/23/31/32/45/47 -Beretta APX stand./Compact, 92/98/A1 -H&K P30/P30L/30SK, H&K VP9/SFP9/SUB COMPACT

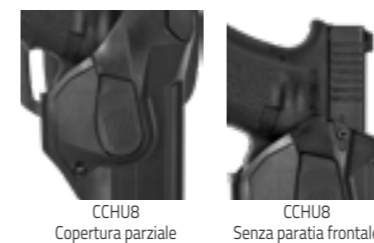

CCHU8 Copertura parziale

CCHU8 Senza paratia frontale



serie **SHWU8** "SHOCKWAVE UP&DOWN"

FONDINA IN POLIMERO STAMPATO AD INIEZIONE

con sistema di sicura che agisce sul ponticello dell'arma. Entra automaticamente all'inserimento dell'arma in fondina e si disinserisce tenendo premuta con il dito medio la leva posta sotto l'impugnatura dell'arma. La fondina presenta una vite per la regolazione della ritenzione della fondina sull'arma. La fondina è montata su un kit passante UP&DOWN in Polimero stampato ad iniezione, comfort estremo grazie alla flessibilità e forma, passaggi cintura regolabile tramite doppie barre amovibili, fori per 3 posizioni (dritta, inclinazione frontale, cross draw). DOPPIA POSSIBILITÀ DI PORTO: ALTO semiascellare o BASSO Sotto il fianco. Compatibile con accessori sistema rotativo per l'utilizzo in contemporanea di più accessori sulla stessa piattaforma.

DISPONIBILE PER
-Beretta 92/98 -Glock 17/18/19/22/23/31/32/37/38/45/47 -H&K USP Compact. e standard -Sig Sauer 2022



SHWU8 Esempio con accessori



cod. **8K26**

Passante cintura con regolazione altezza.



cod. **8K27**

Passante Paddle con regolazione altezza cintura.



cod. **8K87**

Passante multiuso apribile compatibile con cinture/cinturoni e con SISTEMA MOLLE.



cod. **8K82**

Passante apribile con regolazione altezza cintura.



serie
VJH8 "HYBRID"

FONDINA IN POLIMERO "SLIM LINE" STAMPATA AD INIEZIONE.

Utilizzabile come interna, esterna, sul fianco destro o sul fianco sinistro (Cross Draw), per operatori destri e mancini.

Doppio sistema di porto:

- Clip con regolazione di inclinazione ed altezza cintura
 - Passante doppia asola con regolazione di inclinazione ed altezza cintura
- La ritenzione dell'arma avviene tramite la frizione sul ponticello, regolabile tramite una vite di ritenzione.

DISPONIBILE PER
-Glock 17/19/22/23/31/32/43/45/47, -All 1911' S size 3"-4"-5"
with or without Picatinny rail



cod.
8K50
Clip sistema rotativo
Sistema di riduzione passaggio cintura.

INCLUSO



cod.
8K21
Passante in speciale polimero stampato ad iniezione per un uso con arma vicino al corpo.
Doppia asola con fermi regolabili per il passaggio di cinture con altezza fino a 60mm. Multifori per doppia posizione in altezza ed in inclinazione tramite viti.

INCLUSO



serie
VJHK8 "KIT CONFORT FOR HYBRID"

KIT CONFORT PER FONDINE SERIE VJH8

La parte posteriore fissata con doppia vite sulla fondina da una migliore protezione al fianco evitando il contatto della parte superiore dell'arma direttamente sul corpo.

"L'appendice", fissata sotto la clip, coincide con il passaggio cintura e aiuta a mantenere l'impugnatura dell'arma più vicina al corpo, migliorando l'occultabilità anche sotto T-shirt o giacchetti più aderenti.

Il kit è in 3 misure ciascuna adatta a una misura di fondina/arma.
The kit comes in 3 sizes each suitable for a holster/weapon size.

- Misura 00 Large adatta per VJH858/VJH804
- Misura 01 Medium adatta per VJH809/VJH825
- Misura 02 Small adatta per VJH879/VJH878

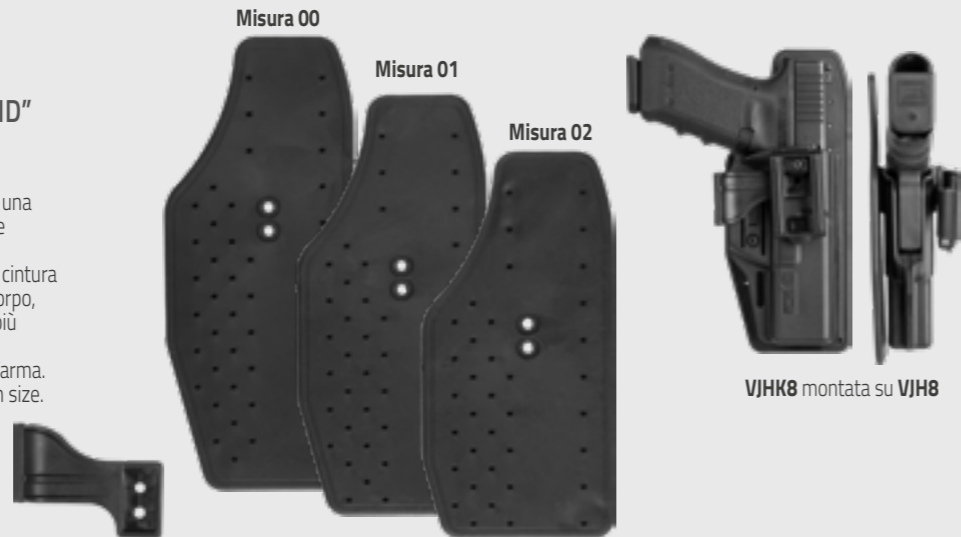

VJHK8 montata su VJH8



cod.
8BL20 "INSIDE BUNGY L/AUTO"

FONDINA INSIDE IN POLIMERO GOMMATO STAMPATA AD INIEZIONE

Regolabile tramite il sistema elastico tubolare, si adatta facilmente a tutte le armi Large Auto e Large Auto Compact presenti sul mercato.
Monta una clip interna a doppio gancio per una maggiore aderenza al fianco dell'impugnatura.
Regolazione dell'inclinazione e due altezze possibili.

DISPONIBILE PER
L/Auto – L/Auto Compact



cod.
8BL21 "INSIDE BUNGY S/AUTO"

FONDINA INSIDE IN POLIMERO GOMMATO STAMPATA AD INIEZIONE

Regolabile tramite il sistema elastico tubolare, si adatta facilmente a tutte le armi Small Auto presenti sul mercato.
Monta una clip interna a doppio gancio per una maggiore aderenza al fianco dell'impugnatura.
Regolazione dell'inclinazione e due altezze possibili.

DISPONIBILE PER
Small Auto



DUTY **D**

TACTICAL **T**

CONCEALMENT **C**

SPORT **S**

GLOVES **G**

+

GUIDE



cod. **8BL00** "BUNGY L/AUTO"

BUNGY HOLSTER

Fondina in polimero gommato stampata ad iniezione. Regolabile tramite il sistema elastico tubolare, si adatta facilmente a tutte le armi L/Auto e L/Auto compact presenti sul mercato. Sistema di sicura amovibile tramite elastico tubolare che può essere inserito sia sull'impugnatura che sulla parte superiore del cane. Ambidestra, monta un passante apribile con possibilità di variare sia l'altezza che l'inclinazione per mezzo di 2 o 3 viti. Il passaggio regolabile permette l'utilizzo sia su cinture di tutte le altezze sia sul sistema Molle.



cod. **8BL05** "BUNGY S/AUTO"

Stesse caratteristiche della 8BL00. Facilmente adattabile a tutte le pistole Large Auto, Large Auto&Compact e Small Auto sul mercato.



cod. **8BL06** "BUNGY REV."

Stesse caratteristiche della 8BL00. Facilmente adattabile a tutte le pistole Small Revolver sul mercato.



cod. **8BL10** "BUNGY LIGHT"

Stesse caratteristiche della 8BL00, compatibile con le più diffuse L/Auto e L/Auto Compact montate con Torce Tattiche.



cod. **8BL13** "BUNGY PANKY SLOT"

KIT DI DUE ASOLE PER IL MONTAGGIO SU FONDINE TIPO BUNGY 8BL00
Regolazione altezza cintura. Porto aderente al corpo.



serie **VKK8** "KEEPER"

FONDINA IN POLIMERO STAMPATO IN TERMOFORMATURA

Sistema di ritenzione tramite doppia frizione sul ponticello e vite di regolazione per la ritenzione dell'arma. Piattaforma posteriore in triplice accoppiato (polimero, cordura e tessuto alveolare) con sistema passante tipo MOLLE per l'inserimento su piattaforme tattiche o cinture Molle compatibili.

DISPONIBILE PER
-Beretta APX, 92/98 -Taurus PT92 -Sig Sauer 2022, Sig 226 with Rail, Sig 320 -H&K P30/P30L, VP9/SF, USP Compact -Glock 17/18/19/22/23/31/32/45/47, -Colt 1911'S -Walther P99Q/PPQ



serie **VKX8** "AXIAL"

FONDINA IN POLIMERO STAMPATO IN TERMOFORMATURA

Sistema di sicurezza del tipo a laccio rotativo e vite di regolazione per la ritenzione dell'arma. Passante del tipo a nastro con rinforzo in polimero nel punto di avvitamento fondina, i due passanti laterali sono chiudibili ed apribili tramite velcro per un miglior inserimento su cinture di varie altezze e sulle piattaforme di tipo MOLLE.

DISPONIBILE PER
-Beretta APX/APX A1, A1/A3/A4, 80X,84/92/96/98/PX4, 90 two, 98 a1 -Canik TP9 -Colt 1911, e simili -Glock 17/19/20/21/22/23/31/32/37/38/43/43X/45/47 -H&K VP9/SFP9, P30, USP Standard, USP Compact -Sig Sauer P320, 2022, P226Rail, P250 -Tanfoglio Police, Pro, Force Esse e Carry, Gold Match -Walther P99 last edition, PPQ, P99Q, PDP -FN Five Seven N -CZ SP01, P09, P10F, 75 SP 01 -Caracal F and C -Ruger P95 -Revolver S&W 3" and 4" K & L Frame -S&W M&P M2.0 5" -Stoeger STR9 -Taurus G3



serie **VKU8** "UNDER JACKET"

FONDINA IN POLIMERO STAMPATO IN TERMOFORMATURA

Sistema di sicurezza del tipo a laccio rotativo, vite di regolazione per la ritenzione dell'arma. Doppio Kit passante incluso nella confezione: 8K26 passante con più inclinazioni doppia asola regolabile e 8K27 passante paddle con regolazione dell'inclinazione e dell'altezza cintura.

DISPONIBILE PER
-Beretta APX/APX A1, A1/A3/A4, 80X,84/92/96/98/PX4, 90 two, 98 a1 -Canik TP9 -Colt 1911, e simili -Glock 17/19/20/21/22/23/31/32/37/38/43/43X/45/47 -H&K VP9/SFP9, P30, USP Standard, USP Compact -Sig Sauer P320, 2022, P226Rail, P250 -Tanfoglio Police, Pro, Force Esse e Carry, Gold Match -Walther P99 last edition, PPQ, P99Q, PDP -FN Five Seven N -CZ SP01, P09, P10F, 75 SP 01 -Caracal F and C -Ruger P95 -Revolver S&W 3" and 4" K & L Frame -S&W M&P M2.0 5" -Stoeger STR9 -Taurus G3



serie

VRS8 "UNDER JACKET LIGHT"

FONDINA IN POLIMERO STAMPATO IN TERMOFORMATURA ADATTA AD ARMI CON TORCE TATTICHE E/O LASER E CON RDO.

Sistema di sicurezza "Ace Front Stop", che agisce sul foro di espulsione, sganciabile tramite una leva posta nella parte interna della fondina, azionabile con il dito pollice in un movimento naturale posteriore.

Vite di ritenzione per la regolazione della frizione della fondina sull'arma.

Vite di regolazione passaggio Torcia/Laser.

Passante per cinturone con doppia asola e regolazione del passaggio cintura, posizione dell'impugnatura alta.

Foderata internamente per una maggior protezione dell'arma.

Possibilità di montaggio su tutti i passanti e kit Vega Holster.

DISPONIBILE PER

-Beretta APX A1 -Glock 17/18/19/22/23/31/32/45/47 -H&K SFP9 montate con Surfire X300/400, Streamlight TLR1 e misure simili.



serie

VES8 "UNDER JACKET"

FONDINA IN POLIMERO STAMPATO IN TERMOFORMATURA

Sistema di sicurezza "Ace Front Stop", che agisce sul foro di espulsione, sganciabile tramite una leva posta nella parte interna della fondina, azionabile con il dito pollice in un movimento naturale posteriore.

Vite di ritenzione per la regolazione della frizione della fondina sull'arma.

Vite di regolazione passaggio Torcia/Laser.

Passante per cinturone con doppia asola e regolazione del passaggio cintura, posizione dell'impugnatura alta.

Foderata internamente per una maggior protezione dell'arma.

Possibilità di montaggio su tutti i passanti e kit Vega Holster.

DISPONIBILE PER

-Glock 17/18/19/22/23/31/32/45/47 -H&K USP Compact



serie

VKR8 "RESCUE"

FONDINA IN POLIMERO CON MECCANISMO DI RITENZIONE SUL PONTICELLO.

All'inserimento dell'arma in fondina la sicura entra automaticamente. Doppio supporto cintura: paddle e passante con asole.

DISPONIBILE PER

-Beretta PX4/92/98/APX -Taurus PT92 -Sig Sauer 2022, 226 -H&K USP Stand./Compact/P30 -Glock 17/18/19/22/23/31/32/45/47.



serie

VKS8 "SHORT"

FONDINA RIDOTTA PER IL PORTO OCCULTO

Destinate a coloro che prediligono una fondina ridotta per il porto occulto con un sistema di sicurezza a doppio livello che entra automaticamente in azione all'inserimento dell'arma in fondina e si libera con un movimento semplice e naturale. Polimero ad alta resistenza. Fodera interna per una maggiore protezione dell'arma ed attenuazione del rumore.

Sistema di sicurezza automatico VEGA PULL SIDE. Doppio sistema passante incluso:

A) paddle con inclinazione ed altezza regolabili; B) passante asole con inclinazione ed altezza regolabili. Termoformatura VEGATEK.

DISPONIBILE PER

-Beretta PX4/92/98/APX -Taurus PT92 -Sig Sauer 2022/226/P320/P320 Compact -H&K USP Stand./Compact/P30 -Glock 17/18/19/22/23/26/31/32/45/47 -Walther P99.



serie

VKI8 "INDEX"

FONDINA RIDOTTA PER IL PORTO OCCULTO

Destinate a coloro che prediligono una fondina ridotta per il porto occulto con un sistema di sicurezza a doppio livello che entra automaticamente in azione all'inserimento dell'arma in fondina e si libera con un movimento semplice e naturale. Polimero ad alta resistenza. Fodera interna per una maggiore protezione dell'arma ed attenuazione del rumore. S

istema di sicurezza automatico VEGA PULL SIDE. Doppio sistema passante incluso: A) paddle con inclinazione ed altezza regolabili; B) passante asole con inclinazione ed altezza regolabili. Termoformatura VEGATEK.

DISPONIBILE PER

-Beretta 92/98 -Glock 17/19/22/23/31/32/45/47 -H&K P30 all sizes and VP9/SFP9 all sizes

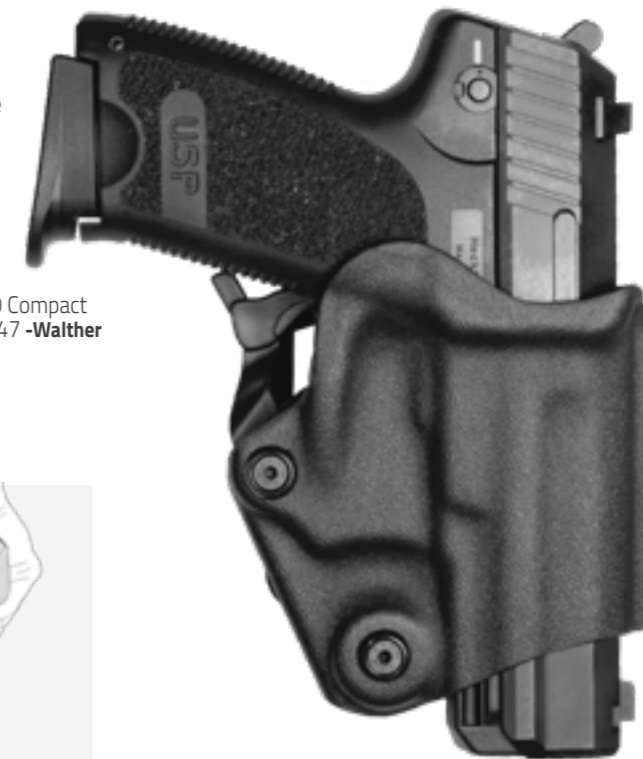

serie
SHW08 "EASY"

FONDINA IN POLIMERO STAMPATO AD INIEZIONE

Vite di regolazione per la ritenzione dell'arma sul ponticello. Doppio Kit passante incluso nella confezione: 8K26 passante con più inclinazioni doppia asola regolabile e 8K27 passante paddle con regolazione dell'inclinazione e dell'altezza cintura.

DISPONIBILE PER
-Walther P99Q, PPQ



serie
VKH8 "HALF"

FONDINA ESSENZIALE PER RIDURRE AL MASSIMO GLI INGOMBRI

Polimero a spessore maggiorato. Vite di ritenzione che agisce sul ponticello e sulla canna. Formatura di tenuta sul ponticello per un maggiore sicurezza. Doppio sistema passante incluso: A)-paddle con inclinazione ed altezza regolabili; B)-passante asole con inclinazione ed altezza regolabili. Termoformatura VEGATEK

DISPONIBILE PER
-Beretta APX, 92, 96, 98, PX4 standard and compact -Colt 1911' S all sizes -Glock 17/19/22/23/26/27/31/32/37/38/45/47V -H&K SFP9, USP Standard, USP Compact, P30 -Sig Sauer 2022, 226 -Walther P99 last edition -Springfield XDM -CZ Shadow I e II



serie
VKF8 "FAST"

VELOCE - PRATICA - SICURA

Destinate a coloro che vogliono una fondina veloce e pratica ma al tempo stesso sicura. Polimero a spessore maggiorato. Doppia vite di ritenzione che agisce sul ponticello e sulla canna. Goccia di tenuta sul ponticello per un maggiore sicurezza. Doppio sistema passante incluso: A) paddle con inclinazione ed altezza regolabili; B) passante asole con inclinazione ed altezza regolabili. Termoformatura VEGATEK.

DISPONIBILE PER,
-Beretta PX4/92/98, -Colt 1911'S, -Taurus PT92, -Sig Sauer 2022, -H&K USP Stand./Compact, -Glock 17/19/22/23/31/32/45/47, -Walther P99



serie
VK08 "OPEN"

serie
VK08 "SPORT"

Come VK08 montato con Sport Lower Loop.

APERTA SULLA PARTE FRONTALE DESTINATA A COLORO CHE VOGLIONO UN'ESTRAZIONE VELOCE

Polimero a spessore maggiorato. Doppia vite di ritenzione che agisce sul ponticello e sulla canna. Formatura di tenuta sul ponticello per un maggiore sicurezza. Doppio sistema passante incluso: A)-paddle con inclinazione ed altezza regolabili; B)-passante asole con inclinazione ed altezza regolabili. Termoformatura VEGATEK.

DISPONIBILE PER,
-Beretta APX, 92, 96, 98, PX4 -Colt 1911 e simili/1911's (and clones) -Glock 17/19/22/23/31/32/37/38/45/47 -H&K SFP9/VP9/SFP9/USP Standard, USP Compact, P30 -Sig Sauer 226, 320, 2022 -Walther P99 last edition -CZ SPO1/ Shadow I e II -Springfield XDM -Tanfoglio Gold Match/Limited Custom/Stock 2/Stock 3P/Custom P/Force NG



serie
VHH8 "MIX PANCAKE"

POLYMER PANCAKE

Fondina in polimero stampata in termo-formatura, retro in triplice accoppiato per un maggiore comfort. Livello di ritenzione I. Il doppio passante ad asola in gomma permette una molteplice regolazione in altezza ed inclinazione. Un sistema a vite regola la ritenzione del corpo fondina sull'arma.

DISPONIBILE PER

-Beretta APX, 92 / 98FS -Glock 17/19/23/22/31/32/45/47 -H&K VP9/SFP9, USP Standard & Compact, P30 -Sig Sauer 320, 2022, 226 with or without rail -Colt/-Springfield 1911" S 5" with or without rail



serie
VHHR8 "SOLID PANCAKE"

POLYMER PANCAKE RIGID

Fondina in polimero stampata in termo-formatura. Livello di ritenzione I. Il doppio passante ad asola in gomma permette una molteplice regolazione in altezza ed inclinazione. Un sistema a vite regola la ritenzione del corpo fondina sull'arma.

DISPONIBILE PER

-Glock 17/19/22/23/31/32/45/47 -Beretta APX, -H&K VP9/SFP9, -Sig Sauer SIG 320



serie
FL8 "PANCAKE FLAT HOLSTER"

FONDINA PANCAKE IN BIMATERIALE

Fondina pancake in bimatereale. Corpo fondina in polimero per una maggiore resistenza e precisione nel contenere l'arma. Parte inferiore in pelle naturale per un maggiore comfort sul fianco. Ritenzione per sformatura del ponticello.

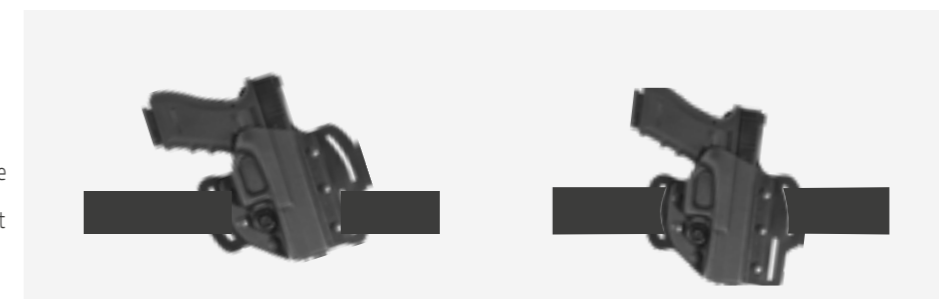

DISPONIBILE PER

-Beretta APX, PX4/92/98 -Taurus PT92 -Sig Sauer 320, 2022/226 with Rail -H&K VP9/SF, USP Compact/P30 -Glock 19/22/17/23/18 -Colt 1911" S -Walther PPQ/P99Q.



serie

IX8

FONDINA INTERNA IN POLIMERO TERMOFORMATO.

Parte posteriore rialzata per un miglior reinserimento dell'arma.
Vite per la regolazione della ritenuta sull' arma.
Clip in polimero amovibile. RDO Compatibile

DISPONIBILE PER,

-Glock 26/27/19/23/17/45, -Beretta APX A1 -Sig Sauer 2022



serie

ICX8

FONDINA INTERNA IN POLIMERO TERMOFORMATO.

Doppio guscio accoppiato tramite occhiellatura per inserimento di passante uso esterno.
Parte posteriore rialzata per un miglior reinserimento dell'arma.
Vite per la regolazione della ritenuta sull' arma.
Clip in polimero amovibile. RDO Compatibile

DISPONIBILE PER,

-Glock 26/27/19/23/17/45 -Beretta APX A1



serie

8IX00

PORTA CARICATORE INTERNO IN POLIMERO TERMOFORMATO.

Aperto sotto per l'espulsione di detriti ed/o acqua.
Doppia vite per la regolazione della ritenuta.
Clip in polimero amovibile.

DISPONIBILE PER,

Caricatori bifilari



serie

IF8 "INSIDE FLAT"

FONDINA INTERNA SOTTOCAMICIA.

Per il massimo occultamento ed una facile estrazione e reinserimento dell'arma. Fianco fondina in polimero, parte inferiore in cordura con tessuto 3d per un maggiore confort a contatto con il corpo. Doppia clip in polimero stampato ad iniezione con possibilità di variare l'inclinazione. Fondina interna sottocamicia. Per il massimo occultamento ed una facile estrazione e reinserimento dell'arma. Fianco fondina in polimero, parte inferiore in cordura con tessuto 3d per un maggiore confort a contatto con il corpo. Doppia clip in polimero stampato ad iniezione con possibilità di variare l'inclinazione.

DISPONIBILE PER,

-Beretta APX, PX4/92/98 -Taurus PT92 -Sig Sauer 320, 2022/226 with Rail
-H&K VP9/SF, USP Compact/P30 -Glock 17/18/19/22/23/31/32/43/45/47
-Colt 1911'S -Walther PPQ/P99Q.

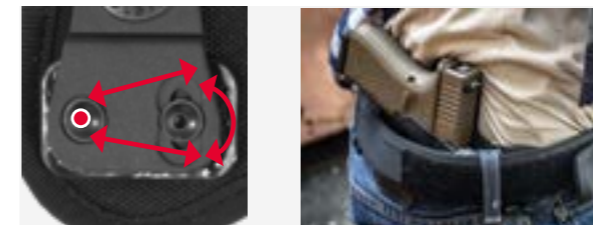

serie

IR8 "INSIDE RESCUE"

FONDINA INTERNA IN POLIMERO STAMPATO IN TERMOFORMATURA

Vite di regolazione per la ritenzione dell'arma sul ponticello. Doppio laccio in gomma per l'ancoraggio esterno alla cintura. Doppio laccio con chiusura a bottone con sistema antisgancio e doppia regolazione di altezza cintura

DISPONIBILE PER,

-Beretta PX4, 92, 98 -Glock 17/18/19/22/23/26/27/31/32/45/47 -Colt 1911'S (and clones) with Rail and no Rail -Walther P99Q, PPQ -H&K USP Compact



serie

IU8 "INSIDE UNDER SHIRT"

FONDINA INTERNA IN POLIMERO TERMOFORMATO

con clip in polimero stampato ad iniezione che permette la regolazione della inclinazione ed il porto sia sopra che sotto camicia per un occultamento completo.

DISPONIBILE PER,

-Walther P99Q, PPQ -Glock 19/22/26/27/31/32/43/45/47 -Beretta 92/98, APX
-H&K VP9/SFP9, -Glock 26/42, -Sig Sauer 2022



serie

HST1

FONDINA TERMOFORMATATA IN PELLE CON DOPPIO SISTEMA DI SICUREZZA.

Sistema di sicurezza che entra automaticamente all'inserimento dell'arma in fondina e si libera con un movimento semplice e naturale dell'INDICE durante l'estrazione.
Sistema di sicurezza superiore tramite laccio con bottone a pressione.
Doppia asola per il porto vicino al corpo e con l'impugnatura dell'arma sopra la linea della cintura.

DISPONIBILE PER

-Glock 17/19/22/23/31/32/45/47, -H&K VP9/SFP9



serie

SI1

FONDINA PER IL PORTO OCCULTO

Sistema di sicurezza che entra automaticamente all'inserimento dell'arma in fondina e si libera con un movimento semplice e naturale dell'INDICE durante l'estrazione.
Termoformata in Pelle.
Doppia asola per il porto vicino al corpo e con l'impugnatura dell'arma sopra la linea della cintura.

DISPONIBILE PER

-Beretta 92/98 -Sig Sauer 2022, -Glock 17/19/22/23/31/32/45/47, -H&K VP9/SFP9



serie

SU1

FONDINA IN CUOIO

Fondina in cuoio da cintura con sistema di sicurezza. Il sistema di sicurezza "Vega Pull Side" blocca l'arma automaticamente al suo inserimento in fondina, per estrarre l'arma è sufficiente spostare la leva della sicura verso l'interno. È possibile portare la sicurezza ad un livello due spostando il grilletto di blocco in posizione di fermo all'interno della leva di sicurezza. Includi doppi supporti passanti in tecno polimero stampati ad iniezione: 1° Passante VH-Paddle con possibilità di cambiare l'inclinazione, altezza dell'arma rispetto alla cintura ed altezza del blocco sulla cintura. 2° Passante VH-Holes doppia asola con possibilità di cambiare l'inclinazione, altezza dell'arma rispetto alla cintura ed altezza dei blocchi cintura.

DISPONIBILE PER

-Beretta 92, 98 -Glock 17/19/22/23/26/27/31/32/45/47 -H&K USP, USP COMPACT, P2000 -Sig Sauer 2022 -Walther P99

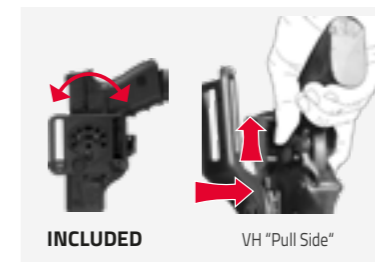

serie

TS1

FONDINA DA CINTURA CON SISTEMA DI SICUREZZA AUTOMATICO

Fondina in cuoio da cintura con sistema di sicurezza automatico.
Passante da cintura con Techno asole. Due usi: inclinata sul fianco destro o cross draw.

DISPONIBILE PER

-Beretta 92, 98 -Glock 17/19/22/23/31/32/45/47 -H&K VP9/SFP9, USP, USP Compact, P2000 -Sig Sauer 2022 -Walther P99

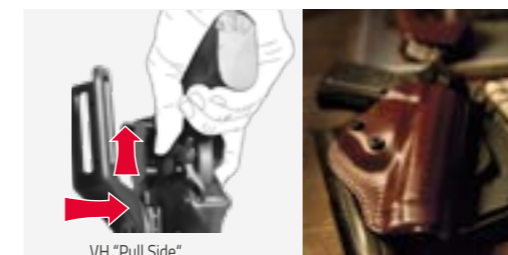

serie

NS1

FONDINA A CANNA SCOPERTA CON SISTEMA DI SICUREZZA AUTOMATICO

Fondina in cuoio da cintura a canna scoperta con sistema di sicurezza automatico.
Passante da cintura con Techno asole. Due usi: inclinata sul fianco destro o cross draw.

DISPONIBILE PER

-Beretta 92, 98 -Glock 17/19/22/23/26/31/32/45/47 -H&K USP, USP Compact, P2000, VP9/SFP9 all sizes -Sig Sauer 2022 -Walther,P99



serie

TU1

FONDINA DA CINTURA APERTA.

Inclusi doppi supporti passanti in tecno polimero stampati ad iniezione: 1° Passante VH-Paddle con possibilità di cambiare l'inclinazione, altezza dell'arma rispetto alla cintura ed altezza del blocco sulla cintura. 2° Passante VH-Holes doppia asola con possibilità di cambiare l'inclinazione, altezza dell'arma rispetto alla cintura ed altezza dei blocchi cintura.

DISPONIBILE PER

-Beretta 92/98, 80X, 84, PX4 - Colt Government, Detective, Python 21/2", 4"
-King Cobra 4" -Glock 17/19/20/21/22/23/26/27/30/31/32/45/47 -Ruger
GP100 4", SP101 2 1/4" -H&K USP/USP COMPACT, P2000 -Sig Sauer 2022 -S&W
Rev. J Frame 2", K Frame 2 1/2" 3" 4", L Frame 4" -Springfield 1911 'S -Taurus PT92,
-Rev 2" -Walther P99/PPS



serie

FT1

FONDINA IN CUOIO SFORMATO PER ARMA CORTA

Porto a cintura tramite passante passante in polimero apribile e regolabile. Sgancio rapido con lamella di rinforzo interna. Forma compatta per un miglior confort ed occultamento

DISPONIBILE PER

-Beretta 92/98/PX4 -Glock 17/19/22/23/31/32/45/47 -Colt 1911 & Cloni
-Sig Sauer 226 with Rail

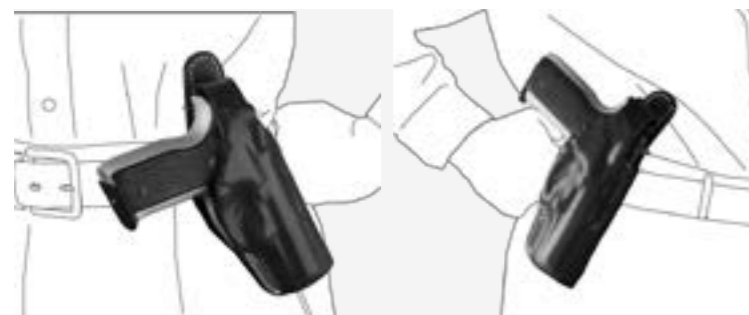

serie

T1

FONDINA A SGANCIO RAPIDO

Fondina in cuoio da cintura a sgancio rapido. 2 usi: inclinata sul fianco destro o cross draw.

DISPONIBILE PER

-Beretta 92/98, 80X, 84, 8000, 9000, PX4, 90TWO -Browning High Power -Colt
Detective, Python 2 1/2", 4", 6", King Cobra 4" 6", Anaconda 4" -CZ 75, 85, 83 -Glock 17/19
/20/21/22/23/26/27/30/31/32/45/47 -H&K USP, USP Compact, P2000 -Sig Sauer
P220, 226, 228, 229, 230 -Ruger GP100 4", SP101 2 1/4" -S&W Auto 3 1/2" 4", Rev. J Frame
2", K Frame 2 1/2" 3" 4" 6", L Frame 4" 6", N Frame 3", 4", 6" -Springfield 1911's -Tanfoglio
GT21, Force -Taurus PT92, Rev 2"



serie

N1

FONDINA 3 USI

Fondina in cuoio da cintura a sgancio rapido. 3 usi: inclinata sul fianco destro, cross draw, retroschiena orizzontale

DISPONIBILE PER

-Beretta APX, 92/98, 80X, 84, 8000, 9000, PX4, 90TWO, APX A1 -Browning High Power
-Colt Government -Glock 17/19/20/21/22/23/26/27/30/31/32/42/43/45/47 -H&K VP9/
SFP9, USP, USP Compact, P30 -Sig Sauer P320, 2340, 2009, 2022, 228, 229, 225 -S&W
M&P M2.0 5", Auto 3 1/2" 4", 1911's -Springfield 1911's, XD -Tanfoglio GT21, Force, Police,
Pro -Taurus PT92, 24/7, 1911's -Walther P99, PPK, PP, PPS -CZ SP01



serie
FH1

FONDINA A SGANCIO RAPIDO

Fondina in cuoio a sgancio rapido da cintura con techno-asole.
Due usi: inclinata fianco destro o in posizione Cross draw

DISPONIBILE PER
-Beretta 92, 98, PX4, 90TWO -Glock 17/19/22/23/31/32/45/47 -H&K USP, USP Compact, P2000 -Colt all 1911's -Sig Sauer 2022 -Walther P99



serie
HB1

FONDINA APERTA

Fondina da cintura aperta in cuoio. 2 asole. Posizione inclinata sul fianco destro.

DISPONIBILE PER
-Beretta 92, 98, 8000 -Colt Government -Glock 17/19/20/21/22/23/25/45/47
-Sig Sauer P220 226, 228, 229 -S&W Auto 3 1/2", 4" -Springfield 1911'S
-Tanfoglio GT21, Force -Taurus PT92



serie
HA1

FONDINA APERTA

Fondina da cintura aperta in cuoio. 2 asole. Posizione inclinata sul fianco destro

DISPONIBILE PER
HA150 -Revolver 2 1/2" castello/frame K/L
HA151 -Revolver 4" castello/frame K/L



serie
H1

FONDINA A SGANCIO RAPIDO

Fondina da cintura in cuoio con sgancio rapido e 3 asole. Due usi: inclinata fianco destro o cross draw.

DISPONIBILE PER
-Beretta APX, 92/98, 80X, 84, 8000, 9000, PX4, 90TWO, APX A1 -Browning Haigh Power
-Colt Government, Detective, Python 2 1/2", 4" King Cobra 4", Anaconda 4" -CZ 75, 85, 83
-Glock 17/19/20/21/22/23/26/27/30/31/32/43/45/47 -H&K VP9/SFP9, USP, USP Compact, P2000, P30 -Ruger GP100 4", SP101 2 1/2" -Sig Sauer P220, 226, 228, 229, 230, 320, 2340, 2022 -S&W M&P M2.0 5" -S&W Auto 3 1/2"-4", Rev. J Frame 2", K Frame 2 1/2"-4", L Frame 4", N Frame 3"-4" -Springfield 1911's -Tanfoglio,GT21, Force -Taurus PT92, Rev 2" -Walther P99, PPK, PPS -All 1911's -CZ SP01



cod.
H199

FONDINA A SGANCIO RAPIDO

Fondina da cintura in cuoio foderato a sgancio rapido con 4 asole. Tre usi: posizione inclinata sul fianco destro alta o bassa, cross draw.n

DISPONIBILE PER
-Beretta 92/98 -> cod. H199



serie

HL1

FONDINA TIPO PANCAKE IN CUOIO SFORMATO

Fondina per arma corta montata con laser e/o torcia tattica. Di tipo a cintura con tre asole per il porto sia sul fianco destro che in posizione cross draw. Sgancio rapido con lamella di rinforzo interna

DISPONIBILE PER

-Glock 17 with Surfire X400, 22 -Sig Sauer 226 with Surfire X400 -H&K P30 con TLR1

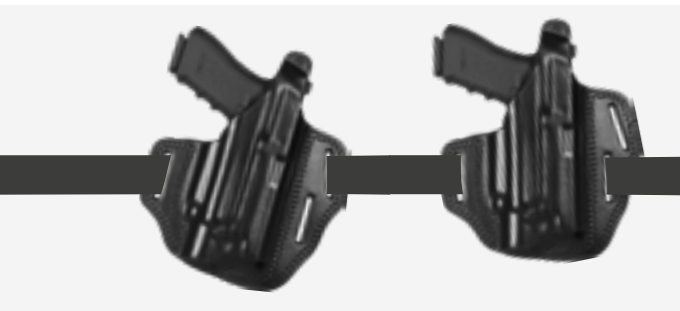

serie

HLV1 "VIRIDIAN LIGHT"

FONDINA TIPO PANCAKE IN PELLE SFORMATATA

Un sistema magnetico interno permette lo spegnimento della luce "Viridian" con inserimento dell'arma in fondina e l'accensione all'estrazione. Il sistema di sicura con bottone blocca l'arma nella sua parte superiore. Il passante doppia asola tiene l'impugnatura alta sopra la linea centrale della cintura.

DISPONIBILE PER

-Glock 17 / 22 with Viridian X5L / X5L-R -Sig Sauer Sig 320 with Viridian X5L/X5L-R



serie

NC1

FONDINA APERTA SOPRA

Fondina in cuoio aperta sopra da cintura. Inclinata fianco destro.

DISPONIBILE PER

-Beretta 92/98, 84, 8000 -Colt Government -Glock 17/19/20/21/22/23/30/31/32/45/47 -Sig Sauer 228,229 -Springfield,1911' S -Tanfoglio,GT21, Force -Taurus,PT92



serie

NB1

FONDINA RETROSCIENA APERTA SOPRA

Fondina in cuoio da cintura, aperta sopra. Posizione posteriore leggermente inclinata.

DISPONIBILE PER

-Beretta 92/98, 84, 8000 -Glock 19/23/31/32/45/47 -Sig Sauer 225, 228, 229 -Tanfoglio GT21, Force -Taurus PT92



serie

NF1

FONDINA RETROSCIENA A SGANCIO RAPIDO

Fondina in cuoio da cintura a sgancio rapido. Posizione posteriore leggermente inclinata.

DISPONIBILE PER

-Colt Detective, Python 2 1/2" -Ruger SP101 2 1/4" -S&W Rev. J Frame 2", K Frame 2 1/2", L Frame 2 1/2" -Taurus Rev 2"

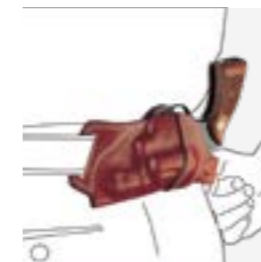

DUTY D

TACTICAL T

CONCEALMENT C

SPORT S

GLOVES G

+

GUIDE

serie

F1

FONDINA IN CUOIO DA CINTURA A SGANCIO RAPIDO

Fondina in cuoio da cintura a sgancio rapido. 2 asole. Posizione inclinata sul fianco destro.

DISPONIBILE PER

-Beretta 92/98, 80X, 84, 8000, 9000, PX4, 90TWO -Browning High Power -Colt Government, Detective, Python 2½" -CZ 75, 85, 83, P09 -Glock 17/19/20/21/22/23/26/27/30/31/32/43/45/47/48 -H&K USP, USP Compact, P2000 -Ruger SP101 2¼", GP100 4" -Sig Sauer P220,226,228,229,230, 2340,2009,2022 -S&W Auto 3 ½" 4", Rev. J Frame 2", K Frame 2½" 4" -Springfield 1911's, XD -Tanfoglio GT21, Force -Taurus PT92, 24/7, Rev 2" -Walther P99, PP,PPS -All1911's -Girsam MC9 -Hs 11 PRO



serie

FD1

FONDINA IN CUOIO A CANNA SCOPERTA

Fondina in cuoio da cintura a canna scoperta con ritenzione ad elastico. 2 asole. Posizione inclinata fianco destro

DISPONIBILE PER

-Beretta 92/98, 84, 8000, 9000, PX4, 90TWO -Browning High Power -Colt Government, Detective, Python 2½" -CZ 75, 85, 83 -Glock 17/19/20/21/22/23/26/27/30/31/32/43/45/47/48 -H&K USP, USP Compact, P2000 -Ruger SP101 2¼", GP100 4" -Sig Sauer P220,226,228,229,230, 2340,2009,2022 -S&W Auto 3 ½" 4", Rev. J Frame 2", K Frame 2½" 4" -Springfield 1911'S, XD -Tanfoglio GT21, Force -Taurus PT92, 24/7, -Rev 2" -Walther P99, PP,PPS - All1911's.



serie

FB1

FONDINA IN CUOIO A CANNA SCOPERTA

Fondina in cuoio a canna scoperta. 2 asole. Posizione inclinata sul fianco destro.

DISPONIBILE PER

-Beretta PX4, 92/98, 84, 8000, 9000 -Browning High Power -Colt Government, Detective, Python 2½" -CZ 75, 85, 83 -Glock 17/19/20/21/22/23/26/27/30/31/32/45/47/48 -H&K USP, USP Compact, P2000 -Ruger SP101 2¼" -Sig Sauer P220,226,228,229,230, 2340 -S&W Auto 3½", 4", Rev. J Frame 2", K Frame 2½" -Springfield 1911' S -Tanfoglio GT21, Force -Taurus PT92, Rev 2" -Walther P99, PP, PPS.



serie

FA1

FONDINA IN CUOIO A CANNA SCOPERTA

Fondina in cuoio a canna scoperta. Con ritenzione ad elastico. 2 asole coperte. Posizione inclinata fianco destro.

DISPONIBILE PER

-Small Auto -M/Auto -L/Auto Compact, L/Auto -Revolver 2", 21/2"



serie

FV1

FONDINA CON PASSANTI SGANCIABILI

Fondina in cuoio da cintura a canna scoperta con passanti sganciabili. Posizione inclinata sul fianco destro.

DISPONIBILE PER

-Beretta 92/98 -Glock 17/22/19/23 -H&K USP, USP Compact, P2000 -Colt all 1911's -Walther P99



serie

NE1

FONDINA A CANNA SCOPERTA APERTA

Fondina in cuoio da cintura a canna scoperta aperta. 2 usi: inclinata sul fianco destro o cross draw.

DISPONIBILE PER

-Beretta 92/98, 84, 8000, 9000 -Browning High Power -Colt Government, -CZ 75, 85, 83 -Glock 17/19/20/21/22/23/26/27/30/31/32/45/47/48 -H&K USP, USP Compact, P2000 -Sig Sauer P220, 226, 228, 229, 2009, 2022, 230 -S&W Auto 3 ½", 4" -Springfield 1911' s, XD -Tanfoglio GT21, Force -Taurus PT92, 24/7 -All 1911's model -Walther PPS



serie

HC1

FONDINA CON SGANCIO REGOLABILE

Fondina da cintura in cuoio con sgancio regolabile e 2 asole. Posizione inclinata fianco destro.

DISPONIBILE PER

Baby Auto,-> cod. HC180 - Small Auto,-> cod HC181



serie

IH1

FONDINA IN CUOIO SFORMATO PER ARMA CORTA

Porto interno/esterno con clip o tramite doppia asola per il passaggio cintura. Con Sistema "BPS" protezione posteriore ad evitare il contatto dell'arma direttamente sul fianco (contro inceppamenti dovuti all'abbigliamento o per evitare escoriazioni dovute al contatto dell'arma).

DISPONIBILE PER

-Beretta APX, 92/98, PX4 -Taurus PT92 -H&K VP9/SFP9, USP Compact, P30 -Glock 17/18/19/22/23/26/27/31/32/43/45/47/48, -Colt 1911'S and Clones with Rail and No rail -Walther P99Q, PPQ -Sig Sauer P320 -S&W M&P M2.0 5"



serie

IF1

FONDINA IN CUOIO PER ARMA CORTA

Porto interno/esterno e ambidestro con clip o tramite doppia asola per il passaggio cintura. Con sistema di ritenzione ad elastico rinforzato.

DISPONIBILE PER

L/Auto, L/Auto Compact, M/Auto



serie

UC1

FONDINA INTERNA SOTTOCAMICIA PER IL MASSIMO OCCULTAMENTO DELL'ARMA

In pelle naturale termoformata di prima qualità. Clip in Polimero stampato ad iniezione con sistema di doppio gancio per una migliore stabilità. Possibilità di inclinazione per un porto in posizione di Cross Draw o sul fianco inclinata o dritta

DISPONIBILE PER

-Beretta 92/98, PX4 -Colt 1911'S and Clones with Rail and No rail -Glock 17/22/19/23/26/27/31/32/45/47/48 -H&K USP Compact -Taurus PT92



serie

IC1

FONDINA USO INTERNO.

Fondina in cuoio naturale rovesciato. Uso Interno con doppi passanti e bottoni di sicurezza

DISPONIBILE PER

-Beretta 92/98, 84, 8000 -Colt Detective, Python 2 1/2" -Glock 19/23/26/27/31/32/45/47 -Ruger SP101 2 1/4" -Sig Sauer P225, 228, 229 -S&W Rev. J Frame 2", K Frame 2 1/2" -Tanfoglio GT21, Force -Taurus PT92, Rev 2"



serie
IBX3

FONDINA INTERNA IN PELLE SCAMOSCIATA
La speciale clip rinforzata permette un porto sicuro in tutte le situazioni operative. Laccio di sicura superiore con occhiello ed elastico tubolare.

DISPONIBILE PER
M/Auto - L/Auto - L/Auto Compact



serie
3PX00

P/CARICATORE INTERNO IN PELLE SCAMOSCIATA
La speciale clip rinforzata permette un porto sicuro in tutte le situazioni operative. Per caricatori bifilari.



serie
3PX25

P/MANETTE INTERNO IN PELLE SCAMOSCIATA
La speciale clip rinforzata permette un porto sicuro in tutte le situazioni operative. Forma avvolgente per una migliore trattenuta della manetta. Per manette di taglia media con catena.



serie
IB10

FONDINA INTERNA IN MATERIALE SINTETICO ANTISCIVOLO
Clip in polimero.

DISPONIBILE PER
L/Auto - L/Auto Compact - M/Auto



cod
10P09

PORTACARICATORE INTERNO
Materiale sintetico antiscivolo. Clip in polimero.



serie
I1

FONDINA CON SGANCIO RAPIDO

Fondina da cintura in pelle foderata con sgancio rapido. 4 usi: interna, esterna e ambidestra. Disponibile con clip in plastica o acciaio.

DISPONIBILE PER
L/Auto - L/Auto Compact - M/Auto



clip acciaio

serie
IE10

FONDINA DA TASCA
Fondina in tessuto antiscivolo da tasca, ambidestra.

DISPONIBILE PER
Small Auto cod. IE1001 - Baby Auto cod. IE1001 - Rev. 2" cod. IE1002



serie
IB3

FONDINA USO INTERNO

Fondina in pelle scamosciata da cintura. Posizione interna. Ambidestra. Clip in polimero.

DISPONIBILE PER
L/Auto - L/Auto Compact - M/Auto - Small Auto - Baby Auto - Rev. 2", 2 1/2", 4"



serie
IR3

FONDINA USO INTERNO

In pelle scamosciata per un miglior comfort, posizione interna tramite clip in polimero, possibilità di variare l'inclinazione in 3 posizioni tramite tre appositi fori. Ambidestra.

DISPONIBILE PER
-Small Auto -M/Auto -L/Auto Compact, L/Auto -Revolver 2", 21/2".



serie
IU3

FONDINA INTERNA SOTTOCAMICIA. MASSIMO OCCULTAMENTO DELL'ARMA.

In pelle scamosciata di prima qualità. Clip in Polimero stampato ad iniezione con sistema di doppio gancio per una migliore stabilità. Possibilità di inclinazione per un porto in posizione di Cross Draw o sul fianco inclinata o dritta.

DISPONIBILE PER
L/Auto - L/Auto Compact - M/Auto - Small Auto - Rev. 4"



serie
IA3

FONDINA CON SGANCIO RAPIDO

Fondina in pelle scamosciata da cintura con sgancio rapido. 4 usi: interna, esterna, ambidestra. Disponibile con clip in acciaio serie ID3.

DISPONIBILE PER
L/Auto - L/Auto Compact - M/Auto



clip acciaio

cod
3P09

PORTACARICATORE INTERNO IN SCAMOSCIATO

Clip in polimero



serie
IU2

FONDINA INTERNA SOTTOCAMICIA PER IL MASSIMO OCCULTAMENTO DELL'ARMA

In cordura. Clip in Polimero stampato ad iniezione con sistema di doppio gancio per una migliore stabilità. Possibilità di inclinazione per un porto in posizione di Cross Draw o sul fianco inclinata o dritta.

DISPONIBILE PER
L/Auto - L/Auto Compact - M/Auto - Small Auto - Rev. 4"



serie
IF2

FONDINA IN CORDURA TERMOFORMATATA PER ARMA CORTA

Porto interno con clip. La termoformatura permette un miglior reinserimento dell'arma in fondina. Con sistema "BPS" protezione posteriore ad evitare il contatto dell'arma direttamente sul fianco (contro inceppamenti dovuti all'abbigliamento o per evitare escoriazioni dovute al contatto dell'arma).

DISPONIBILE PER
-Beretta 81/82/83/84/92/98/APX/APXA1 -Taurus Pt 92 -H&K USP Stand & Compact, P2000
-Glock 19/22/17/23/18, 1911'S -Sig Sauer P320/P232



serie
IA2

FONDINA DA CINTURA IN CORDURA

Fondina in cordura da cintura con sgancio rapido. 4 usi: interna esterna. Ambidestra. Disponibile con clip in acciaio serie ID2.

DISPONIBILE PER
L/Auto - L/Auto Compact - M/Auto



serie
I2

FONDINA INTERNA IN CORDURA

Fondina interna aperta sopra, ambidestra, clip in polimero.

DISPONIBILE PER
L/Auto - L/Auto Compact - M/Auto - Small Auto - Baby Auto - Rev. 2", 2 1/2", 4"



serie
T2

FONDINA DA CINTURA IN CORDURA CON SICURA

Dotata di sgancio rapido regolabile e sicura. Sistema passante con techno asole. Due usi: inclinata sul fianco destro o cross draw.

DISPONIBILE PER
L/Auto -L/Auto Compact -M/Auto -S/Auto -Rev. 2" 2 1/2" 4" 6"



serie
TM2

FONDINA CORDURA DA CINTURA

Dotata di sgancio rapido regolabile e sicura. Techno passante ambidestro. Posizione: inclinata fianco destro o cross draw. Portacaricatore con pattina frontale regolabile.

DISPONIBILE PER
L/Auto -L/Auto Compact



serie
FA2

FONDINA IN CORDURA A CANNA SCOPERTA DA CINTURA

Dotata di sgancio rapido regolabile e sicura.

DISPONIBILE PER
L/Auto -L/Auto Compact -M/Auto -Auto, -Rev. 2", 2 1/2", 3", 4"



serie
FB2

FONDINA DA CINTURA IN CORDURA CON PORTACARICATORE

Dotata di sgancio rapido regolabile. Posizione inclinata fianco destro, ambidestra

DISPONIBILE PER:
L/Auto - L/Auto Compact



serie

SU2

FONDINA DA CINTURA IN CORDURA TERMOFORMATATA

Dotata del sistema di sicurezza "Vega Pull Side" che blocca l'arma automaticamente al suo inserimento in fondina, per estrarre l'arma è sufficiente spostare la leva della sicura verso l'interno. È possibile portare la sicurezza ad un livello maggiore spostando il grilletto di blocco in posizione di fermo all'interno della leva di sicurezza. Sono inclusi i doppi supporti passanti in techno polimero stampati ad iniezione: 1° Passante VH-Paddle con possibilità di cambiare inclinazione, altezza dell'arma rispetto alla cintura e altezza del blocco sulla cintura. 2° Passante VH-Holes a doppia asola con possibilità di cambiare inclinazione, altezza dell'arma rispetto alla cintura e altezza dei blocchi cintura.

DISPONIBILE PER

-Beretta 92/98, APX, PX4 -Glock 17/19/22/23/26/27/31/32/45/47 -H&K USP/ USP COMPACT, P2000 -Sig Sauer 2022 -Walther P99



serie

ST2

FONDINA DA CINTURA IN CORDURA

Con sistema di sicurezza, Posizione: inclinata fianco destro o cross draw.

DISPONIBILE PER

-Beretta 92/98 -Glock 17/19/22/23/26/27/31/32/45/47 -H&K VP9/SFP9, P30, USP/USP COMPACT, P2000 -Sig Sauer P228/229, P220, 226, PRO 2340, 2009, 2022 -Walther P99



serie

SN2

MEZZA FONDINA IN CORDURA TERMOFORMATATA

Dotata di sistema di sicurezza a doppio livello "Pull Side" e di supporto passante con techno asole a doppia altezza (cm 4 e cm 5). Posizione: inclinata fianco destro o cross draw.

DISPONIBILE PER

-Beretta 92/98 -Glock 17/19/22/23/26/27/31/32/45/47/48 -H&K VP9/SFP9 all sizes, P30 all sizes, USP/USP COMPACT, P2000 -Sig Sauer P228/229, P220, 226, PRO 2340, 2009, 2022 -Walther P99



serie

TU2

FONDINA DA CINTURA IN CORDURA

Dotata di sicura a sgancio rapido e sistema "Vega Stop Snap". Sono inclusi i doppi supporti passanti in techno polimero stampati a iniezione: 1° Passante VH-Paddle con possibilità di cambiare inclinazione, altezza dell'arma rispetto alla cintura e altezza del blocco sulla cintura. 2° Passante VH-Holes a doppia asola con possibilità di cambiare inclinazione, altezza dell'arma rispetto alla cintura e altezza dei blocchi sulla cintura

DISPONIBILE PER

-Beretta 92/98, 84, APX, APX A1, PX4 -Colt Detective, Python 21/2", 4", King Cobra 4" -Glock 17, 19, 22, 23, 26, 27, 30, 31 -Ruger GP100 4", SP101 2 1/2" -H&K USP/USP COMPACT, P2000 -Sig Sauer 2022 -S&W Rev. J Frame 2", K Frame 2 1/2" 3" 4", L Frame 4" -Taurus PT92, G3 -Rev 2" -Walther P99 -All 1911'S L/Auto - L/Auto Compact - M/ Auto - Rev. 2", 3", 4" -CZ P09



serie

FH2

FONDINA DA CINTURA IN CORDURA

Dotata di sgancio rapido regolabile e sistema passante con techno asole. 2 usi: inclinata sul fianco destro o cross draw.

DISPONIBILE PER

L/Auto - L/Auto Compact - Rev. 4"



serie

NE2

FONDINA IN CORDURA DA CINTURA

Dotata di sgancio rapido regolabile con sicura, canna scoperta. Supporto passante con TECHNO ASOLE. Posizione: inclinata fianco destro o cross draw.

DISPONIBILE PER

L/Auto - L/Auto Compact - M/Auto - Rev. 2", 3", 4"



CONCEALMENT ► FONDINE DA CINTURA IN CORDURA

serie

FT2

FONDINA DA CINTURA IN CORDURA

Dotata di sgancio rapido con sistema di sicurezza VEGA STOP SNAP. Posizione inclinata fianco destro.

DISPONIBILE PER

L/Auto - L/Auto Compact - M/Auto - Rev. 2", 4"



serie

FF2

FONDINA DA CINTURA IN CORDURA

Fondina a canna scoperta, dotata di sgancio rapido. Doppio uso: inclinata sul fianco destro o cross-draw.

DISPONIBILE PER

L/Auto - L/Auto Compact - M/Auto - Rev. 2", 3", 4"



serie

FR2

FONDINA DA CINTURA IN CORDURA

Laccio regolabile con fibbia di sgancio frontale. Doppio passante nastro per un maggiore confort sul fianco. Posizione leggermente inclinata fianco destro.

DISPONIBILE PER

L/Auto - L/Auto Compact - M/Auto



CONCEALMENT ► FONDINE ASCELLARI IN CORDURA

serie

A2

FONDINA ASCELLARE VERTICALE IN CORDURA

Fondina ascellare verticale ambidestra in cordura, sgancio regolabile, doppio attacco alla cintura.

DISPONIBILE PER

XL/Auto - L/Auto - L/Auto Compact - M/Auto - S/Auto - Rev 2", 2½", 4", 6", 6½"



serie

F02

FONDINA ASCELLARE ORIZZONTALE E DA CINTURA

Fondina in cordura. Due usi: ascellare orizzontale o a cintura inclinata sul fianco destro.

DISPONIBILE PER

L/Auto - L/Auto Compact - M/Auto - S/Auto - Rev 2", 2½", 4"



ACCESSORI COMPATIBILI CON - A2, F02 HOLSTERS SERIES

cod.

2K03

KIT ASCELLARE IN CORDURA

Kit ascellare in cordura con portacaricatore doppio per serie F02, A2.



cod.

2K00

KIT ASCELLARE IN CORDURA

Kit ascellare con portacaricatore singolo in cordura per serie F02, A2.



serie
OS2

FONDINA DOPPIO USO ASCELLARE/CINTURA

Sistema ascellare in gomma polimerica traforata trasparente. Fondina in cordura termoformata con sistema di sicurezza livello 3 e doppio porta caricatore bifilare. Possibilità di rimuovere il sistema ascellare ed utilizzare la fondina a cintura tramite passante in polimero sul retro.

DISPONIBILE PER
-Beretta 92/98 -Taurus PT92 -Glock 17/18/19/22/23/26/27/31/32/45/47 -H&K VP9/SFP9, P30, USP Comp, P2000 -Sig Sauer P2022 -Walther P99Q,PPQ



serie
LO2

FONDINA ASCELLARE ORIZZONTALE IN CORDURA IMBOTTITA

Adatta a pistole con e senza torce tattiche e/o laser, sistema di nastri per l'ancoraggio di accessori, chiusura con sicura regolabile tramite velcro, nastro di fissaggio amovibile alla cintura per una migliore stabilità, doppio porta caricatore per pistola, attacchi rotativi

DISPONIBILE PER
L/Auto - L/Auto Compact



serie
SAM2

FONDINA IN NYLON ASCELLARE MODULARE

Spallaccio con regolazione centrale tramite velcro, materiale tridimensionale alveolare ad alta traspirabilità, nastri regolabili con ingresso fibbia rotativa. A sinistra fondina ascellare orizzontale adatta a fondine L/Auto e L/Auto compact con sistema di chiusura sgancio rapido regolabile ed a destra triplo P/Caricatore ascellare con pattina regolabile a velcro

DISPONIBILE PER
L/Auto - L/Auto Compact



serie
CCXS8 "CAMA X SHOULDER"

FONDINA PROFESSIONALE IN POLIMERO STAMPATO AD INIEZIONE.

Vite di ritenzione. Sicura su ponticello con sgancio tramite dito pollice. Kit ascellare in materiale polimerico morbido, sistema di aerazione, doppia piattaforma modulare per l'inserimento di più accessori sia tramite ruota dentata sia tramite sistema a viti. Doppio P/caricatore in polimero con pattina regolabile ed amovibile inclusi. Possibilità di montaggio su tutti i passanti e kit Vega Holster. Possibilità di inserimento R.S.A. "Rotating System Accessories" (accessori sistema rotativo).

DISPONIBILE PER
-Glock 17/18/19/22/23/31/32/45/47 -Sig Sauer P320 Full Size/Compact/M17/M18



serie
CCHS8 "CAMA SHOULDER"

FONDINA IN POLIMERO STAMPATO AD INIEZIONE

Sistema di sicurezza sul ponticello che entra automaticamente all'inserimento dell'arma in fondina, vite di ritenzione regolabile; possibilità di inserimento paratia frontale alta e protezione pulsante di sgancio anteriore (solo per alcuni modelli). Il sistema ascellare regolabile è in gomma ad alta resistenza. Opposta alla fondina è montata una piattaforma con doppio portacaricatore aggiustabile in inclinazione. La stessa piattaforma è compatibile con altri accessori sistema rotativo.

DISPONIBILE PER
-Glock 17/18/19/22/23/31/32/45/47 -Beretta APX, 92/98/A1 -H&K P30/P30L/30SK/VP9/SFP9/SUB COMPACT



serie
SHWS8 "SHOCKWAVE SHOULDER"

VERSIONE ASCELLARE SHOCKWAVE

Fondina in polimero stampato ad iniezione con blocco automatico di sicurezza sul ponticello, sistema ascellare in gomma ad alta resistenza stampata ad iniezione e doppio porta caricatore in polimero stampato ad iniezione. Il sistema ascellare è regolabile tramite la fibbia VAS; la piattaforma con ruote dentate permette la regolazione dell'inclinazione dei porta caricatori. Disponibile per le stesse armi della Shockwave concealment.

DISPONIBILE PER
-Beretta 92/96/98 -Glock 17/19/22/23/31/32/37/38/45/47 -H&K USP Standard, USP Compact -Sig Sauer 2022



serie **OS1**

FONDINA DOPPIO USO ASCELLARE/CINTURA

Fondina in cuoio sformata con sistema di sicurezza livello 3 e doppio porta caricatore bifilare. Possibilità di rimuovere il sistema ascellare ed utilizzare la fondina a cintura tramite passante in pelle sul retro.

DISPONIBILE PER

-Beretta 92/98-Taurus PT92 -Glock 17/18/19/22/23/26/27/31/32/45/47 -H&K VP9/SFP9, USP Comp, P2000 -Sig Sauer P2022 -Walther P99Q,PPQ



serie **OK1**

FONDINA ASCELLARE E DA CINTURA

Fondina in cuoio ascellare e da cintura con sgancio rapido. Completa di Kit doppio caricatore. 4 usi: ascellare orizzontale, a cintura sul fianco destro, cross draw e "retroschiena".

DISPONIBILE PER

-Beretta APX, 92/98, 84, 8000, 9000, PX4, 90TWO -Browning High Power -Colt Government -Glock 17/19/20/21/22/23/26/27/30/31/42/43/45/47 -H&K VP9/SFP9, USP, USP Compact, P2000, P30 -Sig Sauer P220, 226, 228, 229, 230, 320, 2340, 2009, 2022 -S&W M&P M2.0 -S&W Auto 3 1/2" 4", 1911's -Springfield 1911's, XD -Tanfoglio GT21, Force, Police, Pro -Taurus PT92, 24/7, 1911's -Walther P99, PPK, PPS -CZ SP01



serie **01** "AUTO"

FONDINA ASCELLARE E DA CINTURA

Fondina in cuoio ascellare e da cintura con sgancio rapido. 4 usi: ascellare orizzontale, a cintura sul fianco destro, cross draw e "retroschiena".

DISPONIBILE PER

-Beretta APX, 92/98, 84, 8000, 9000, PX4, 90TWO -Browning High Power -Colt Government -Glock 17/19/20/21/22/23/26/27/30/31/32/42/43/45/47 -H&K VP9/SFP9, USP, USP Compact, P2000, P30 -Ruger SP101 2 1/4" -Sig Sauer P220, 226, 228, 229, 230, 320, 2340, 2009, 2022 -S&W M&P M2.0 -S&W Auto 3 1/2" 4", 1911's -Springfield 1911's, XD -Tanfoglio GT21, Force, Police, Pro -Taurus PT92, 24/7, 1911's -Walther P99, PPK, PPS -CZ SP01



cod. **1K00**

KIT ASCELLARE IN CUOIO CON PORTACARICATORE SINGOLO
Per serie: 01, AE1, AA1.



cod. **1K03**

KIT ASCELLARE IN CUOIO CON DOPPIO PORTACARICATORE
Per serie: 01, AE1, AA1.



cod. **1K06**

KIT ASCELLARE IN CUOIO CON DOPPIO PORTA SPEEDLOADER
Per serie: 01 Rev., AE1, AA1, DA1.



cod. **1K01**

KIT ASCELLARE IN PELLE SCAMOSCIATA
Con fermo alla cintura per serie: 01, 01 Rev., AE1, AA1, DA1.



cod. **1K02**

KIT ASCELLARE
Laccio di fermo alla cintura per serie: 01.



serie **01REV**

FONDINA ASCELLARE E DA CINTURA

Fondina in cuoio ascellare e da cintura con sgancio rapido. 2 usi: ascellare orizzontale, a cintura sul fianco destro.

DISPONIBILE PER

Rev. 2" 2 1/2" 4"



DUTY

TACTICAL

CONCEALMENT

SPORT

GLOVES

+

GUIDE

D

T

C

S

G

+

GUIDE



serie **AE1**

FONDINA ASCELLARE VERTICALE

Fondina ascellare verticale regolabile in cuoio foderato con sgancio rapido.

DISPONIBILE PER
L/Auto - L/Auto Compact - M/Auto - Rev. 2½" 4"



serie **AA1**

FONDINA ASCELLARE VERTICALE

Fondina ascellare verticale regolabile in cuoio sformato con sgancio rapido.

DISPONIBILE PER
L/Auto - L/Auto Compact - M/Auto - Rev. 2½" 4" 6" 6½"



serie **A1**

FONDINA ASCELLARE VERTICALE E DA CINTURA

Fondina in cuoio foderato con sgancio rapido 5 usi: ascellare, verticale, da cintura interna o esterna.

DISPONIBILE PER
L/Auto cod. A100 - M/Auto cod. A101



serie **GA1**

FONDINA ASCELLARE GIREVOLE E DA CINTURA

Fondina ascellare girevole e da cintura in cuoio. 5 usi: ascellare girevole, da cintura interna o esterna.

DISPONIBILE PER
L/Auto cod. GA112 - M/Auto cod. GA113



serie **DA1**

FONDINA ASCELLARE APERTA CAPOVOLTA

Fondina ascellare aperta capovolta in cuoio con ritenzione ad elastico.

DISPONIBILE PER
Colt Detective, Python 2½" 4" - Ruger SP101 2½" - S&W rev J
Frame 2", K Frame 2½" 4", L Frame 4" - Taurus rev 2"



serie **OA1**

FONDINA ASCELLARE ORIZZONTALE E DA CINTURA

Fondina ascellare orizzontale e da cintura in cuoio con sgancio rapido. 3 usi: ascellare orizzontale, da cintura interna o esterna.

DISPONIBILE PER
L/Auto cod. OA110





serie
CC1

FONDINA DA CAVIGLIA IN PELLE ED ELASTICO
Ritenzione sotto ginocchio in elastico regolabile a velcro. Laccio di sicura regolabile. Sistema elastico per adattarsi a più tipologie di armi. Sistema di fissaggio sulla caviglia regolabile e chiudibile a velcro

DISPONIBILE PER
S/Auto - M/Auto - Baby Auto - Rev. 2", 2½"



serie
C1

FONDINA IN CUOIO DA CAVIGLIA
Fondina in cuoio da caviglia con sgancio rapido. Supporto sottoginocchio regolabile. Cuscinetto caviglia imbottito.

DISPONIBILE PER
-Beretta 81, 84 - Colt Detective - Ruger SP101 2¼"
- S&W Rev. J Frame 2" - K Frame 2½" - Sig Sauer 230 - Taurus Rev. 2" - Walther PPK



serie
CB1

FONDINA IN CUOIO DA CAVIGLIA
Fondina in cuoio da caviglia con sgancio regolabile. Cuscinetto caviglia imbottito. Tenuta ad elastico.

DISPONIBILE PER
S/Auto - M/Auto - Baby Auto - Rev. 2", 2½"

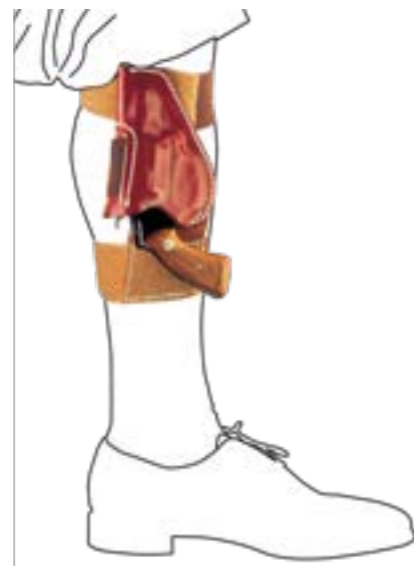

serie
CA1

FONDINA IN CUOIO DA CAVIGLIA CAPOVOLTA
Fondina in cuoio da caviglia capovolta. Fasce regolabili. Cuscinetto caviglia imbottito. Tenuta ad elastico

DISPONIBILE PER
M/Auto - S/Auto - Rev. 2", 2½"



serie
C2

FONDINA IN CORDURA DA CAVIGLIA
Fondina in cordura da caviglia con sgancio rapido regolabile. Supporto sotto ginocchio regolabile. Cuscinetto caviglia imbottito.

DISPONIBILE PER
M/Auto - S/Auto - Rev. 2", 2½"



cod.
2ET01

FASCIA ELASTICA MULTITASCHE
Fascia elastica multitasche per il porto di pistola, manette, porta caricatori. Tasca generica con cerniera.

Taglie: 0/I/II

DISPONIBILE PER
M/Auto, L/Auto Compact, L/Auto



cod.
2ET20

FASCIA ELASTICA MULTI TASCHE
Per porto di arma corta, bastone retrattile, telefonino, caricatori, coltello ed altri accessori. In elastico rinforzato colore chiaro, regolazione tramite velcro.

Taglie: I/II

DISPONIBILE PER
M/Auto, L/Auto Compact, L/Auto



cod.
2ET21

FASCIA ELASTICA REGOLABILE E CHIUDIBILE TRAMITE VELCRO
Multitasche per il trasporto di più accessori. Fondina per arma corta in elastico per contenere più tipologie di armi.

Taglie: XS/S/M/L/XL/XXL

DISPONIBILE PER
M/Auto, L/Auto Compact, L/Auto



cod.
2ET22

CINTURA IN NASTRO RINFORZATO
Doppio strato con passaggi (fianco destro e fianco sinistro) per l'inserimento ed il trasporto di arma corta. Fibbia in materiale plastico stampato ad iniezione.

Taglie: S/M/L/XL

DISPONIBILE PER
M/Auto, L/Auto Compact, L/Auto



cod.
2U92

MARSUPIO DA CINTURA IN CORDURA
Forma compatta con 4 passanti per uso verticale o orizzontale. Tasca esterna multiuso. Tasca per arma chiusa a cerniera con fondina in elastico regolabile e porta caricator

DISPONIBILE PER
M/Auto, L/Auto Compact



cod.
2U93

MARSUPIO CON FONDINA INTERNA

Marsupio compatto in cordura con fondina interna. Doppia tasca esterna frontale chiusa a cerniera. Doppie tasche laterali chiuse a cerniera. Comparto fondina a sgancio rapido con aperture laterali per l'inserimento della canna. Fondina regolabile a velcro. Cintura regolabile in nastro con fibbia in plastica.

DISPONIBILE PER
M/Auto, L/Auto Compact, L/Auto



cod.
2U90/91

MARSUPIO CORDURA CON FONDINA INTERNA

Marsupio in cordura con fondina interna in elastico e porta caricatore. Apertura rapida, 4 tasche generiche.

DISPONIBILE PER
L/Auto cod. 2U90 - L/Auto Compact cod. 2U90 - M/Auto
cod. 2U90 - Rev. 2 ½", 3", 4" cod. 2U91



cod.
2U99

MARSUPIO IN CORDURA CON FONDINA INTERNA

Marsupio in cordura con fondina interna in elastico e porta caricatore. Apertura rapida, 4 tasche generiche, cintura regolabile in nylon.

DISPONIBILE PER
M/Auto, L/Auto Compact, L/Auto



cod.
2U80

ZAINO IN CORDURA MONOSPALLA CON FONDINA INTERNA

Zaino in cordura monospalla con fondina interna per pistola e porta caricatore. Doppia chiusura regolabile. Porta telefono, tasca generica, apertura vano fondina a sgancio rapido con sicura.

DISPONIBILE PER
M/Auto, L/Auto Compact, L/Auto

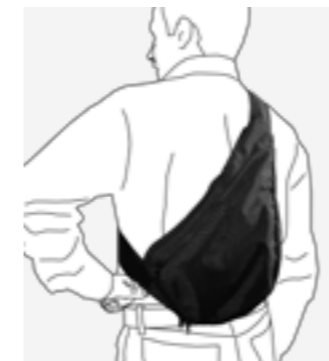

SPORT



- CINTURE IN PELLE **184**
- FONDINE E CINTURONI WESTERN **185**
- KIT DA TIRO **186**
- APPAREL **187**
- OCCHIALI VEGA HOLSTER **188/189**

cod.
1C00

CINTURA IN CUIO INGRASSATO CON FIBBIA IN OTTONE

Senza cuciture - H cm 4
Taglie S, M, L, XL



cod.
1C01

CINTURA IN CUIO INGRASSATO CON FIBBIA IN OTTONE

Senza cuciture. - H cm 3
Taglie S, M, L, XL



cod.
1C20

CINTURA IN CUIO INGRASSATO CON FIBBIA IN OTTONE

Cuciture centrali. - H cm 4
Taglie S, M, L, XL



cod.
1C10

CINTURA IN CUIO INGRASSATO CON FIBBIA IN OTTONE

Cuciture laterali. - H cm 4
Taglie S, M, L, XL



cod.
CW100

FONDINA WESTERN

In cuoio ingrassato marrone con rifiniture e marchio a fuoco.
Disponibile per: Single Action 6½".



cod.
CW110

FONDINA WESTERN CROSS-DRAW

In cuoio ingrassato marrone con rifiniture e marchio a fuoco.
Disponibile per: Single Action 6½".



cod.
1CW51

CINTURONE WESTERN

IN CUIO INGRASSATO MARRONE
Celle centrali e fibbia in ottone.
Taglie S, M, L, XL



serie
1CA

CINTURONE WESTERN IN CUIO INGRASSATO MARRONE

Celle centrali, fibbia in ottone e fondina termoformata.
Laccio per fissaggio alla gamba.
Impugnatura arma sotto la cintura.
Taglie: S, M, L, XL



DISPONIBILE PER:
Revolver 6" 38/357: cod. 1CA50
Revolver 6½" cal. 44: cod. 1CA51
Single action 6½": cod. 1CA52



serie
VKOS8 "SPORT"

FONDINA IN POLIMERO APERTA SULLA PARTE FRONTALE, COMPATIBILE CON RDO

Destinata a coloro che vogliono una fondina molto veloce posizionata sotto la linea della cintura.

Polimero a spessore maggiorato.

Doppia vite di ritenzione che agisce sul ponticello e sulla canna.

Formatura di tenuta sul ponticello.

Passante Sport con impugnatura dell'arma in posizione sotto la linea della cintura, che permette la regolazione in 3 diverse altezze (tramite viti), la regolazione dell'inclinazione -10°, 0°, +10° (tramite viti), la regolazione della ritenzione sulla cintura tramite

le 4 viti di fissaggio e la distanza della fondina dal corpo passante tramite l'inserimento di 1 o 2 distanziatori.

Termoformatura Vegatek.

DISPONIBILE PER

-Beretta APX, 92, 96, 98, PX4 -Colt 1911 e simili/1911's (and clones) -Glock 17/19/22/23/31/32/37/38/45/47 -H&K SFP9, VP9/SFP9, USP Standard, USP Compact, P30 -Sig Sauer 226, 320, 2022 -Walther P99 last edition -CZ SP01 -Springfield XDM -Tanfoglio Gold Match/Limited Custom/Stock 2/Stock 3P/Custom P/Force NG



cod.
2V55

CINTURONE PER TIRO DINAMICO IN CORDURA

Con interno in polimero, sostenuto da velcro da attaccare alla sottocintura.

Uncino di chiusura e 9 fori disponibili per una perfetta vestibilità.

Comprensiva di sottocintura.

Taglie: I, II, III, IV, V, VI, VII, VIII



cod.
8TP00

PORTACARICATORE UNIVERSALE PER TIRO DINAMICO

In resina acetlica nero, possibilità di utilizzo sia dorsale che sul fianco, ruotabile 360°, ritenzione caricatore regolabile, ritenzione cintura regolabile, spessori intercambiabili per l'adattamento a più tipi di caricatori.



cod.
2B20

37x19 cm



cod.
2B21

37x28 cm



cod.
2B22

50x34 cm



BORSETTO PORTA PISTOLA IN CORDURA NERO IMBOTTITO

Tasca esterna

cod.
2B00

45x25x28 cm

BORSONE IN NYLON NERO

Tasca esterna e tasca superiore imbottita, tasca centrale grande capacità, doppio borsetto amovibile per il porto di arma corta. Porta caricatori nella tasca frontale. Tracolla regolabile. Maniglie per il trasporto.



cod.
2B10

18x32 cm



cod.
2B11

15x27 cm



cod.
2B12

13x20 cm



BORSETTO TRIANGOLARE PORTA PISTOLA IN CORDURA IMBOTTITA

cod.
VW08

CAPPELLINO LOGO RICAMATO VEGA HOLSTER.

Taglia unica



cod.
VW09

BEANIE ETICHETTA LOGO VEGA HOLSTER.

Taglia unica



cod.
MG04

VH GIUBBOTTO SOFT-SHELL CON CAPPuccio E CERNIERA FRONTALE.

Loghi applicati VH

Taglie S, M, L, XL



cod.
MG02

VH FELPA CON CAPPuccio E CERNIERA FRONTALE.

Loghi ricamati VH

Taglie: M/ L/ XL



cod.
MG03

VH POLO PIQUET COTONE.

Loghi ricamati VH
Taglie S, M, L, XL



cod.
MG00

T. SHIRT MANICHE LUNGHE VEGA HOLSTER.

Taglie: S, M, L, XL



cod.
MG01

T SHIRT VH LOGO MANICA CORTA

Taglie: S, M, L, XL

VEVA

VEGA eyewear



cod. **VEW02** "TEMPEST"

Gli occhiali multiuso TEMPEST nascono per un uso Militare o di Law Enforcement e sono compatibili con gli standard ANSI Z87.1 ed EN166. La montatura è in Polimero stampato ad iniezione e possono essere usati sia con le doppie stanghette che con l'elastico per una migliore aderenza (l'elastico viene inserito per mezzo di due terminali all'interno delle sedi delle stanghette). Monta una speciale mascherina di protezione, amovibile, per l'uso in situazioni di sabbia o polvere. Lenti in Policarbonato ad alta resistenza con spessore di 2mm. Vega Holster TEMPEST è provvisto di 3 lenti di colore diverso, bianco, grigio e giallo, da poter intercambiare a seconda delle esigenze operative. TEMPEST è disponibile in 3 diverse colorazioni: nero, verde e marrone-deserto.

COLORI LENTI DISPONIBILI



COLORI DISPONIBILI



SPORT ► OCCHIALI VEGA HOLSTER



cod. **VEW05** "LEGEND"

Nascono per un uso militare, law enforcement e sportivo. Conformi agli standard ANSI Z87.1 ed EN166. La montatura è in Polimero stampato ad iniezione e possono essere usati sia con le doppie stanghette che con l'elastico per una migliore aderenza (l'elastico viene inserito per mezzo di due terminali all'interno delle sedi delle stanghette). Lenti in Policarbonato ad alta resistenza con spessore di 2mm. Vega Holster LEGEND è provvisto di 3 lenti di colore diverso, bianco, grigio e giallo, da poter intercambiare secondo le esigenze. Sacchetto in microfibra con doppia funzione, astuccio + panno di pulizia (incluso).

COLORI LENTI DISPONIBILI



cod. **VEW06** "GLORY"

Gli occhiali multiuso GLORY nascono per un uso Militar, Law Enforcement e Sportivo. Conformi agli standard ANSI Z87.1 ed EN166. La montatura è in Polimero stampato a iniezione, le stanghette sono regolabili in lunghezza. Lenti in Policarbonato ad alta resistenza con spessore di 2mm. Vega Holster Glory è provvisto di 3 lenti di colore diverso, bianco, grigio e giallo, da poter intercambiare secondo le esigenze. Laccio tubolare da collo in Neoprene ed il Sacchetto in microfibra con doppia funzione, astuccio + panno di pulizia (incluso).

COLORI LENTI DISPONIBILI





CARATTERISTICHE GUANTI VEGA



Fodera ANTITAGLIO

Molti modelli destinati alle forze dell'ordine hanno internamente una fodera antitaglio/antisiringa con più livelli di protezione in base alle normative Internazionali. Vega Holster usa i materiali più innovativi e performanti quali Spectra, Dynema, Kevlar Elephant Shark Skin ed identifica i livelli di protezione con una scala che va da Medio a LEVEL 5, ritenuto il massimo livello secondo la normativa EN388. Si fa presente che tutte le fodere considerate resistenti al taglio non garantiscono mai una protezione totale al 100%.



Sistema TOF (Turn on the Fingers)

È una speciale costruzione del guanto che gira attorno alla parte finale delle dita e finisce con l'attaccatura sulla parte dorsale delle stesse. Tale sistema favorisce la sensibilità e attenua il fastidio che la costruzione standard può dare in questo punto.



Modellatura OSH (On the Shape Hand)

La mano in posizione naturale ha una forma non dritta ma leggermente curvata verso la chiusura e tale modellatura non forza la posizione della mano, perché accompagna la posizione naturale, inoltre agevola l'impugnatura di armi, strumenti, oggetti.



Polso in neoprene con laccio VH in gomma

La costruzione della parte inferiore del guanto in questo materiale dà una maggiore protezione soprattutto alla parte esterna del polso (quella maggiormente sottoposta agli urti), inoltre dà una maggiore aderenza e stabilità grazie alla sua caratteristica elasticità e all'uso della regolazione a velcro tramite il laccio in gomma stampato a iniezione, compatibile con bussola, termometro o altri accessori simili aventi passaggio a ponte di 3/4".



Protezioni nocche

Durante un'operazione militare e/o di polizia, le delicate nocche delle dita sono le parti della mano maggiormente sottoposte al contatto con pareti, terra, oggetti contundenti e, proprio in questi punti, la VH ha inserito delle protezioni in polimero o in pelle o in pelle imbottita, secondo la destinazione d'uso dei diversi modelli di guanto.



Anello per aggancio a sistema di porto

Questo speciale anello oltre ad avere la funzione di aggancio per il trasporto tramite un moschettone sul cinturone o sullo zaino, è utile, grazie alla sua ampia superficie antiscivolo, per facilitare l'inserimento del guanto quando uno dei due è già indossato.



Media resistenza al taglio



Buona resistenza al taglio



Ottima resistenza al taglio rispondente al livello 5 secondo la normativa europea CEEN388



Ottima resistenza alla penetrazione di aghi e siringhe.

GUIDA ALLA MISURAZIONE

Utilizza questo metodo per trovare la misura approssimativa dei tuoi guanti.



TABELLA MISURE (VEDI ANCHE PAG. 190)

MISURAZIONE	TAGLIA
20 cm (8")	Small
23 cm (9")	Medium
25 cm (10")	Large
28 cm (11")	X-Large

GLOVES ► TATTICI/MILITARI

cod.

OG65 "IMPACT-PRO"

GUANTO TATTICO OPERATIVO IN KEVLAR

Sistema della protezione delle nocche "A.K.P.S" brevettato per una protezione da impatto e un confort interno ai massimi delle performance. Palmo rinforzato in pelle con patch imbottiti nelle parti soggette all'impugnatura di armi ed/o oggetti, patch sul dito indice compatibile con touch screen per uso di cellulari o tablet, laccio di chiusura regolabile a velcro sul polso. Sul dorso rinforzi imbottiti su nocche dita e parte inferiore del dorso. Tessuto Kevlar per una maggiore protezione da fonti di calore e oggetti taglienti.

Taglie disponibili: S, M, L, XL



A.K.P.S TECHNOLOGY

Per un impatto e un confort superiori.
International Patent Pending



cod.

OG66 "CENTURION"

GUANTO TATTICO OPERATIVO IN MULTI MATERIALE

Protezione totale del dorso in RUBBERTEK direttamente fissato sul guanto senza cuciture.

Parti di snodo studiate per un miglior uso e confort. Palmo rinforzato in pelle scamosciata con patch imbottiti nelle parti soggette all'impugnatura di armi ed/o oggetti, spalmatura su indice e pollice compatibile con touch screen per uso di cellulari o tablet, laccio di chiusura regolabile a velcro sul polso. Rinforzo dito indice esterno imbottito ed antiscivolo per l'appoggio di armi.

Taglie disponibili: S, M, L, XL



DUTY D

TACTICAL T

CONCEALMENT C

SPORT S

GLOVES G

+

GUIDE

cod.
OG58 "FIT-PRO"

GUANTO IN MATERIALE SINTETICO E PELLE

Tessuto elasticizzato esterno con inserti in gomma.
Pelle sul palmo con imbottiture nelle parti di contatto con l'arma.
Laccio regolabile sul polso.
Tessuto in spugna sul pollice.
Massima sensibilità.

● ● Taglie disponibili S, M, L, XL



cod. **OG47** "MONSTER" cod. **OG48** "MONSTER WINTER"

GUANTO PROFESSIONALE OPERATIVO

Pelle scamosciata prima qualità con rinforzi nelle parti di maggiore usura sul palmo. SPANDEX sul dorso per una maggiore elasticità.
Rinforzi in Gomma iniettati sul tessuto a protezione delle nocche.
Rinforzi in pelle scamosciata sulla parte finale delle dita per una protezione maggiore. Laccio in Gomma per la chiusura a velcro. Polsino in Neoprene imbottito.

● ● Taglie disponibili S, M, L, XL



cod.
OG21 "TESTUDO MISSION"

GUANTO PROFESSIONALE PER USO POLIZIA, FORZE SPECIALI, MILITARE

Pelle scamosciata sul palmo con doppio strato nelle zone di maggior usura.
Polsino in neoprene per una maggiore aderenza e protezione.
Laccio VH con regolazione a velcro sul polso.
Tessuto 3D a rete per una maggiore respirabilità.
Protezioni in polimero sulle nocche. Cuciture con alta resistenza all'usura.
Strisce di silicone su indice, pollice e palmo, per un maggiore grip sull'arma.
Parte in spugna sul dorso del pollice. Anello in nylon per aggancio a sistema di porto.

● Taglie disponibili S, M, L, XL, XXL

cod.
OG45 "ALPHA"

GUANTO PROFESSIONALE OPERATIVO

Pelle prima qualità con rinforzi nelle parti di maggiore usura sul palmo.
Neoprene sul dorso per una maggiore elasticità, protezione, resistenza al freddo e all'umidità.
Rinforzi rigidi delle nocche separati per un miglior movimento della mano.
Imbottiture di protezione sulle nocche delle dita. Rinforzi in pelle sulla parte finale delle dita per una protezione maggiore. Laccio in Gomma per la chiusura a velcro. Polsino in Neoprene imbottito.

● Taglie disponibili S, M, L, XL

cod.
OG14 "MOTO CC"

GUANTO IN TESSUTO

Traspirante sul dorso per una maggiore aerazione e in pelle scamosciata sul palmo per un maggiore grip, protezione delle nocche con inserto in polimero, inserti ad alta visibilità. Scritta "Police" (personalizzabile a richiesta su quantità) su laccio di chiusura in gomma con regolazione a velcro.

● Taglie disponibili S, M, L, XL



DUTY **D**

TACTICAL **T**

CONCEALMENT **C**

SPORT **S**

GLOVES **G**

+

GUIDE



cod.
OG55 "THE MEC"

GUANTO MULTIUSO

In tessuto elasticizzato sul dorso, pelle scamosciata per una maggiore protezione e grip sul palmo, rinforzi in pelle scamosciata sulle zone di maggior usura, laccio in gomma regolabile tramite velcro, laccio nylon per l'attacco a moschettoni.



Taglie disponibili S, M, L, XL



cod.
OG41 "COP OVER 5"

GUANTO MULTIUSO IN SPANDEX, NEOPRENE E PELLE SCAMOSCIATA

Guanto Multiuso in Spandex Neoprene a protezione delle nocche e pelle scamosciata sul palmo. Foderato in Armortex tessuto antitaglio rispondente alle normative CE EN 388 con grado di resistenza al taglio certificato 5, ideale per uso militare, law enforcement, perquisizione. Laccio VH di regolazione in gomma alta tenacità. La speciale costruzione del palmo in un pezzo unico dà una maggiore sensibilità e tatto su tutta la sua superficie.



Taglie disponibili S, M, L, XL, XXL



cod.
OG71 "JOLLY"

GUANTO MULTIUSO

Imbottitura sul palmo per un maggiore confort in caso di uso prolungato. Inserti in silicone antiscivolo per un maggiore grip in qualsiasi situazione atmosferica. Elastico e neoprene sul dorso per una migliore adattabilità. Chiusura regolabile a velcro sul polso.



Taglie disponibili S, M, L, XL



cod.
OG46 "ESSENCE"

GUANTO PROFESSIONALE OPERATIVO

Pelle prima qualità con rinforzi nelle parti di maggiore usura sul palmo. Neoprene sul dorso per una maggiore elasticità, protezione, resistenza al freddo ed all'umidità. Rinforzi in pelle sulla parte finale delle dita per una protezione maggiore. Laccio in gomma per la chiusura a velcro. Polsino in Neoprene imbottito.



Taglie disponibili S, M, L, XL



DUTY **D**

TACTICAL **T**

CONCEALMENT **C**

SPORT **S**

GLOVES **G**

+

GUIDE



cod.
OG51 "DELTA-L"

GUANTO TATTICO OPERATIVO IN KEVLAR LONG CUFF

Sul dorso rinforzi in pelle con imbottiture sulle nocche, elastico altezza polso e sul finale. Sul palmo pelle con doppio rinforzo nelle zone di maggiore usura ed impugnatura arma. Parte finale dito indice e pollice speciale trattamento touch-screen. PATCH in gomma laterale con NO SLIP TANK SYSTEM per l'appoggio in fase di puntamento. Il tessuto kevlar in spessore maggiorato dà una particolare resistenza all'abrasione ed all'usura.



Taglie disponibili S, M, L, XL



cod.
OG50 "DELTA-S"

GUANTO TATTICO OPERATIVO IN KEVLAR SHORT

Sul dorso rinforzi in pelle con imbottiture sulle nocche, laccio di regolazione sul polso. Sul palmo pelle con doppio rinforzo nelle zone di maggiore usura ed impugnatura arma. Parte finale dito indice e pollice con speciale trattamento touch-screen. PATCH in gomma laterale con NO SLIP TANK SYSTEM per l'appoggio in fase di puntamento. Il tessuto kevlar in spessore maggiorato dà una particolare resistenza all'abrasione ed all'usura.



Taglie disponibili S, M, L, XL



cod.
OG52 "DELTA PRO"

GUANTO TATTICO OPERATIVO IN KEVLAR.

Sul dorso rinforzi in pelle con protezione rigida sulle nocche, laccio di regolazione sul polso. Sul palmo pelle con doppio rinforzo nelle zone di maggiore usura ed impugnatura arma. Parte finale dito indice e pollice con speciale trattamento touch-screen. PATCH in gomma laterale con NO SLIP TANK SYSTEM per l'appoggio in fase di puntamento. Il tessuto kevlar in spessore maggiorato dà una particolare resistenza all'abrasione ed all'usura.



Taglie disponibili S, M, L, XL



cod.
OG54 "H-ROPE"

GUANTO PER USO DI FAST ROPE

Guanto per uso di FAST ROPE, pelle alto spessore sul palmo e sulle zone di maggiore usura durante l'uso con corda/canapone, pelle scamosciata ad alto spessore sul palmo per un maggiore grip, forma del rinforzo palmo allungata fino a coprire la parte inferiore delle dita, fodera interna doppia una intermedia in kevlar ed una interna in tessuto morbido per un maggior confort. Foro con anello in Gomma per l'attacco veloce a moschettoni, entrata della mano svasata per una migliore calzata.



Taglie disponibili S, M, L, XL



cod.
OG05 "ARMOUR"

GUANTO PELLE OPERATIVO

Guanto pelle operativo, Imbottiture anatomiche sul Dorso e Dita, regolazione tramite velcro sul polso, ideale per l'uso durante operazioni di antisommossa o intervento operativo dove si richiede l'uso di un Guanto estremamente resistente e protettivo. Elastico di ritenzione.



Taglie disponibili S, M, L, XL, XXL



cod.
OG15 "ACTION"

Guanto spandex e pelle
Taglie: S, M, L, XL

cod.
OG16 "ACTION PLUS"

Resistenza al taglio fodera in Kevlar
Taglie: S, M, L, XL, XXL

GUANTO MULTIUSO IN SPANDEX E PELLE

Ideale per uso militare, law enforcement e anti sommossa. Termoformatura con spessore high di rinforzo sulle parti dorsali di maggiore contatto, rete traspirante imbottita sulla zona polso, laccio di regolazione in gomma alta tenacità. Sul palmo pelle con rinforzi nelle zone di impugnatura arma, fori laterali sulle dita per una maggiore aerazione.



cod.
OG06 "HALF ARMOUR"

GUANTO PELLE OPERATIVO MEZZE DITA

Imbottiture anatomiche sul Dorso e Dita, regolazione tramite velcro sul polso, ideale per l'uso durante operazioni di antisommossa o intervento operativo dove si richiede l'uso di un guanto estremamente resistente e protettivo. Elastico di ritenzione.



Taglie disponibili S, M, L, XL, XXL



cod. **OG49** "CITY FIGHTER LEVEL 5"

GUANTO IN PELLE PER OPERAZIONI TATTICHE OPERATIVE AD ALTO RISCHIO

Interamente in pelle con protezione rigida delle nocche, rinforzi in materiale antiscivolo sul palmo nelle zone di maggiore usura e nelle zone di impugnatura arma o strumenti operativi. Laccio regolabile tramite velcro sul polso, forma leggermente allungata per una maggiore area di copertura. Foderato internamente in Dynema per una protezione di livello 5 secondo le normative CE EN 388 da tagli di lame od oggetti taglienti.



○ Taglie disponibili S, M, L, XL

cod. **OG44** "COP"

GUANTO OPERATIVO IN PELLE IMBOTTITA

Guanto adatto per l'uso durante operazioni di ordine pubblico. In pelle con multi imbottiture sulle dita e sul dorso per una protezione totale della mano fino al polso. Sul palmo rinforzo antiscivolo per l'impugnatura di manganello o scudo. Regolazione tramite velcro sul polso per una maggiore Aderenza. Moschettone per l'aggancio a zaino e borsa.



○ Taglie disponibili S, M, L, XL



cod. **OG56** "EXTRA DUTY"



GUANTO IN PELLE LIVELLO 5

Guanto in pelle per uso di Polizia e Law Enforcement. Palmo e dorso in pelle prima qualità, fodera interna in tessuto antitaglio livello di protezione 5 secondo le normative CE EN 388. Polsino in Neoprene per una maggiore protezione ed aderenza, laccio di regolazione in gomma con chiusura tramite velcro. Modellato direttamente sulla mano per una maggiore vestibilità. PROTEZIONE rigida delle nocche a scomparsa sul dorso.

● Taglie disponibili S, M, L, XL



cod. **OG38** "CITY GUARD OVER 5"



GUANTO PER USO DI POLIZIA ED O REPARTI SPECIALI IDEALE PER PERQUISIZIONI

Pelle Prima qualità. Foderato in Armortex tessuto antitaglio rispondente alle normative CE EN 388 con grado di resistenza al taglio certificato 5. Polsino in Neoprene per una maggiore protezione ed aderenza. Laccio VH con regolazione a velcro sul polso. Tre cuciture a costola sul polso. Cuciture ad alta resistenza. SH - modellato direttamente sulla mano per una perfetta vestibilità.

● Taglie disponibili S, M, L, XL, XXL



cod. **OG37** "CITY GUARD BARRIER"



GUANTO PER USO DI POLIZIA E/O REPARTI SPECIALI IDEALE PER PERQUISIZIONI

Pelle 1ª qualità. Fodera speciale Elephant Shark Skin con alta resistenza alla penetrazione di aghi ed siringhe. Polsino in Neoprene per una maggiore protezione ed aderenza. Laccio VH con regolazione a velcro sul polso. Tre cuciture a costola sul polso. Cuciture ad alta resistenza. OSH - modellato direttamente sulla mano per una perfetta vestibilità.

● Taglie disponibili S, M, L, XL, XXL



cod. **OG30** "CITY GUARD"

GUANTO PROFESSIONALE PER USO POLIZIA, FORZE SPECIALI, MILITARE

Pelle bovina 1ª qualità. Polsino in neoprene per una maggiore aderenza e protezione. Laccio VH con regolazione a velcro sul polso. Tre cuciture a costola sul dorso. Cuciture con alta resistenza all'usura. OSH - modellato direttamente sulla mano per una perfetta vestibilità. Alta sensibilità.

● Taglie disponibili M, L, XL



cod. **OG09** "DUTY FIVE"



GUANTO PELLE MULTIUSO FODERA INTERNA ANTITAGLIO LIVELLO 5
Guanto in pelle per uso di Polizia, vigilanza, militare ed altro, foderato internamente in tessuto speciale con una resistenza al taglio rispondente al livello 5 secondo le normative CE EN 388. Elastico all'altezza del polso, forma leggermente allungata.

● Taglie disponibili S, M, L, XL, XXL



cod. **OG07** "BARRIER"



THE BARRIER GLOVE
Guanto tessuto elastico confort sul dorso e pelle foderata. Palmo e dita in "Elephant Shark Skin" speciale ed innovativo tessuto con buona resistenza al taglio e ottima resistenza alla puntura di strumenti quali siringhe e strumenti acuminati (offre le migliori performance sul mercato), ideale per perquisizioni. Laccio di regolazione "Vega Plastic Lace" sul polso.

● Taglie disponibili S, M, L, XL, XXL



cod. **OG08** "DUTY PLUS"



GUANTO PELLE MULTIUSO FODERATO IN SPECTRA
Guanto pelle multiuso foderato in Spectra speciale tessuto con buona resistenza al taglio (doppia resistenza rispetto ad una fodera in Kevlar della stessa pesantezza). Elastico di ritenzione.

○ Taglie disponibili S, M, L, XL, XXL



cod. **OG36** "DUTY"



GUANTO PELLE PER OPERATORI DI POLIZIA/SICUREZZA
Fodera interna in Elephant Shark Skin per una ottima protezione da perforazioni di Aghi ed oggetti acuminati. Elastico sul polso per una maggiore ritenzione.

○ Taglie disponibili S, M, L, XL



cod. **OG35** "SENSITIVE"

GUANTO PROFESSIONALE PER USO DI POLIZIA, FORZE SPECIALI, TIRO SPORTIVO

Sul palmo pelle ovina 1ª qualità, spessore minimo e trattamento antiscivolo. Sul dorso Licra con stampaggio alta frequenza per le parti maggiormente sottoposte all'usura. Polsino in neoprene per una maggiore aderenza e protezione. Laccio VH con regolazione a velcro sul polso. Cuciture con alta resistenza all'usura. Altissima sensibilità.

● Taglie disponibili S, M, L, XL, XXL



cod. **OG28** "G-GRIP"

GUANTO DA TIRO
In materiale sintetico antiscivolo. Extreme fit.

● Taglie disponibili S, M, L, XL



cod. **OG04** "NEOPRENE 4X4"

GUANTO MULTIUSO IN NEOPRENE
Sul palmo pelle per una maggiore sensibilità e tenuta. Parti in gomma antiscivolo nei punti di impugnatura dell'arma. Regolazione sul polso tramite velcro.

● Taglie disponibili S, M, L, XL



cod. **OG12** "SHOOTING"

GUANTO IN LYCRA
Guanto in Lycra e tessuto antiscivolo, regolazione sul polso tramite velcro

● Taglie disponibili S, M, L, XL



cod. **OG70** "BIKE"

GUANTO MEZZE DITA MULTIUSO
Imbottitura sul palma per un maggiore confort durante l'uso prolungato, inserti in silicone antiscivolo per un maggiore grip in qualsiasi situazione atmosferica. Elastico e Neoprene sul dorso per una migliore adattabilità. Chiusura regolabile a Velcro sul polso.

● Taglie disponibili S, M, L, XL

VEGA BOX LINE

SISTEMA DI CONTENITORI MULTIFUNZIONE IN POLIMERO STAMPATO AD INIEZIONE.

- Ogni contenitore ha una chiusura ermetica con O ring in gomma. Il Contenitore può montare vari sistemi passanti sia per il trasporto su cintura sia su piattaforme tipo Molle.
- Foro per aggancio moschettone (non incluso).
 - Doppio foro diametro 4 mm per l'inserimento di lucchetto (non incluso).
 - Struttura rinforzata per un uso continuo in tutti gli ambienti operativi.
 - Inserti interni doppio uso amovibili:
 - Divisori per trasporto caricatori
 - Piattaforme per il trasporto e l'ancoraggio tramite sistemi elastici ed/o passaggi molle.



cod. **VBX01** per 2 caricatori tipo 5,56 o multiuso: misure interne utili indicative 80x25x170

cod. **VBX02** per 4 caricatori arma corta tipo 9mm o multiuso: misure interne utili indicative 85x65x135

cod. **VBX03** per 1 Smart phone large size o multiuso: misure interne utili indicative 77x65x195



cod. **VL11** "SIRIUS II"

TORCIA TATTICA CON PORTA PER RICARICA USB

Corpo in duralluminio.
Clip per aggancio in cintura.
Tasto accensione posteriore con sistema " Rapid Respons".
Compatibile con porta pila:
1V33, 2P68, 8VP31, 8VP61, 8VP63

LM	HOURS	M	CD	M	M
LUMENS OUTPUT	MAX RUNTIME	THROW DISTANCE	BEAM INTENSITY	IMPACT RESISTANT	WATERPROOF
0,2÷1000	1950÷1,5	271	18300	1,2	2



cod. **VL12** "POLARIS II"

TORCIA TATTICA CON PORTA PER RICARICA USB

Corpo in duralluminio.
Tasto accensione sul corpo.
Compatibile con porta pila:
1V33, 2P69, 8VP61, 8VP63

LM	HOURS	M	CD	M	M
LUMENS OUTPUT	MAX RUNTIME	THROW DISTANCE	BEAM INTENSITY	IMPACT RESISTANT	WATERPROOF
MAX 600	130	176.1	7760	1,2	2



DUTY **D**

TACTICAL **T**

CONCEALMENT **C**

SPORT **S**

GLOVES **G**



GUIDE



+ ➤ ACCESSORI FORZE DELL'ORDINE

cod. **OE50**
Manette acciaio inox tipo spagnolo



cod. **OE61**
Manette acciaio nichel



cod. **OE39**
Catenella per fischietti



cod. **OE62**
Chiave per manette universale



cod. **OE65**
Manette speciali in acciaio inossidabile con collegamento rigido



cod. **OE37**
Fischietto grande

cod. **OE38**
Fischietto piccolo



cod. **OE99**
Lunghezza: 53 cm



Bastone retrattile rigido con impugnatura anatomica in gomma, fodero nylon incluso.

cod. **OE92**
Lunghezza: 53 cm



cod. **OE93**
Lunghezza: 65 cm



Bastone retrattile rigido con impugnatura spugna, fodero nylon incluso.

cod. **OM40**
BASTONE
Lunghezza: 60 cm



cod. **1V23**
BASTONE
Manigliotto in pelle per bastone OM40



Manganello gomma, impugnatura rigata antiscivolo. Disponibile: bianco o nero

cod. **OM41**
Lunghezza: 58 cm



Bastone tonfa in polietilene, impugnatura rigata antiscivolo.

cod. **OM42**
Lunghezza: 59 cm open



Bastone tonfa retrattile in lega, impugnatura rigata.

+ ➤ ACCESSORI FORZE DELL'ORDINE

cod. **OE83**

Spray anti aggressione RSG2 riservato all'uso di polizia o vigilanza. Custodia in plastica con clip in acciaio e sicura. Disponibile in colore bianco o nero. Ricarica per RSG2 cod. OE88



cod. **OE81**

Spray anti aggressione al OC da 20 ML.



cod. **OE90**

Cuffia peltor shotgunner pieghevole. Att. Med. a 500 HZ dB 26.4. Colori: nero



cod. **OE00**

Panno speciale pulizia armi

cod. **OE80**

Olio per armi



cod. **OE51** OE51 -> CAL 9

cod. **OE52** OE52 -> CAL 7,65

Completo pulizia armi



DUTY
TACTICAL
CONCEALMENT
SPORT
GLOVES



GUIDE



cod.
ES00

ESPOSITORE TOTEM
Espositore totem con ruote, parete bilaterale, ganci in metallo
Misure: L66 x P45 x H200 cm



cod.
ES05
BANNER VEGA HOLSTER IN PVC



cod.
ES09
POSTER VEGA HOLSTER
Misure: cm 50 x 70



cod.
VW20
Patch Gomma Tondo Logo Vega

+ ► VEGA WORLD



cod.
VW06
Porta indirizzo VH logo in gomma



cod.
VW05L
Adesivo Vega Holster grande

cod.
VW05S
Adesivo Vega Holster piccolo



cod.
VW03
Portachiave in nastro Vega.
Colori disponibili: desert tan, verde.



cod.
VW02
Portachiavi o badge da collo. In nastro Vega Holster. Colori disponibili: desert tan, verde.

+ ► VEGA WORLD



VEGA DISPLAY SYSTEM

cod.
VW50
ESPOSITORE FONDINA COSCIALE
Sistema espositivo per pareti dogate e per vetrine Vega Display System.



cod.
VW51
ESPOSITORE FONDINA DA FIANCO
Sistema espositivo per pareti dogate e per vetrine Vega Display System.



cod.
VW53
ESPOSITORE FONDINA ED ACCESSORI SU CINTURA
Sistema espositivo per pareti dogate e per vetrine Vega Display System.



cod.
VW56
PORTA CINTURE
Sistema espositivo per pareti dogate e per vetrine Vega Display System.



cod.
VW58
DISPLAY OVALE PER SET CINTURONI COMPLETI
Sistema espositivo per pareti dogate Vega Display System.



cod.
VW54
MENSOLA
Sistema espositivo per pareti dogate e per vetrine Vega Display System.



cod.
VW52
ESPOSITORE GUANTI
Sistema espositivo per pareti dogate e per vetrine Vega Display System.



cod.
VW57
GRUCCIA
Sistema espositivo per pareti dogate e per vetrine Vega Display System.



cod.
VW55
PORTA GILET/VEST
Sistema espositivo per pareti dogate e per vetrine Vega Display System.



cod.
VW59
ESPOSITORE PER FONDINA SINGOLA SENZA PASSANTE, PROVA SICURA
Sistema espositivo per pareti dogate. Vega Display System.



TERMINI DI VENDITA

- Tutti i prodotti Vega Holster sono venduti "come sono" e "senza difetti".
- Non si accettano resi se non autorizzati direttamente dalla ditta.
- Le spese di spedizione sono a carico del committente se non diversamente concordato prima.
- La merce viaggia a rischio e pericolo del committente.
- Non si accettano contestazioni trascorsi gli 8 giorni dalla ricezione della merce.
- Non sono ammessi resi se non prima concordati con l'azienda.
- Eventuali resi autorizzati dalla VH saranno decurtati del 15% del valore di vendita per spese di ripristino e magazzino.
- Le eventuali contestazioni non daranno diritto ad alcuna richiesta di risarcimento.
- Il pagamento dovrà avvenire come concordato all'ordine.
- La Vega Holster si riserva il diritto di apportare ai prodotti presenti su questo catalogo le modifiche che ritiene utili per migliorarli o per qualsiasi esigenza di carattere commerciale
 - o costruttivo senza darne alcun preavviso alla clientela.
- Questo catalogo è la guida il più possibile completa ai prodotti Vega Holster.
- Non vi è garanzia sulla corrispondenza dei colori, taglie, dimensioni ecc.
- Per qualsiasi informazione fare riferimento all'ufficio commerciale Vega Holster.

COME MISURARE L'ARMA PER SCEGLIERE LA FONDINA

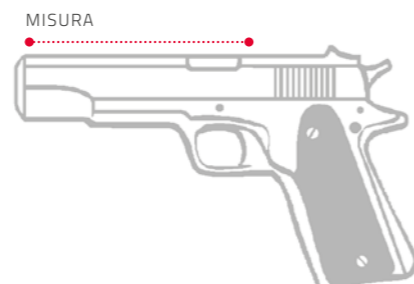
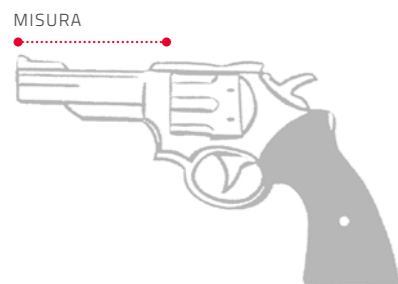

TAGLIE CINTURE



*TAGLIE CINTURE E CINTURONI IN CUOIO E NYLON CON RINFORZO

	Small	Medium	Large	X/Large
Foro centrale	84	96	108	120
Totale	103	115	127	140
Minimum to maximum	76-91	89 - 103	101-115	113-127

*TAGLIE CINTURE IN NYLON (ECCEPTE QUELLE NELLA LISTA SOTTO)

	I	II	III
da minima	80	100	110
a massima	105	125	135

PRATICAL SHOOTING BELTS SIZES

	I	II	III	IV	V	VI	VII
Middle hole of 9	80	86	92	98	104	110	116

Attenzione per gli articoli

2V31/2V56/2V32/2V40/2V41/2V42/2V45/2V46/2V47/2V66/2V67/2V48/2V49/2V52/2V54/2V61/2V63/2V64/2V65
fare riferimento alla tabella cinture e cinturoni in cuoio e cinturoni in nylon con rinforzo.*

MISURE GUANTI

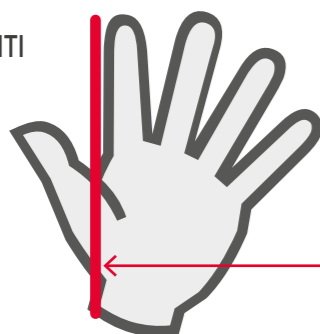

Misura del palmo

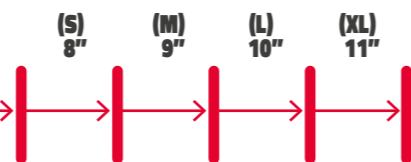

IMPORTANTE

I modelli di fondina disponibili sono in continuo aggiornamento. Vi invitiamo a verificare nuove armi e nuovi modelli disponibili direttamente sul sito www.vegholster.com nella sezione "holster finder" oppure contattate il nostro customer service ai seguenti recapiti:
 • info@vegholster.com
 • +39 0587 489190

GUIDA ALLA COMPILAZIONE ORDINI

Nella compilazione dell'ordine è importante e necessario inserire:
 • codice articolo e piccola descrizione (nelle fondine per trovare il giusto codice riferito alla vostra arma vedere le tabelle disponibili dal rivenditore o sul sito www.vegholster.com;
 • colore;
 • dove è necessario, se destra o sinistra;
 • nel caso di fondine: marca, modello e calibro dell'arma e misura della canna (da misurarsi come da illustrazione sotto);
 • nel caso di cinture o cinturoni, taglia richiesta (da misurarsi come da tabelle illustrate);
 • nel caso di guanti, la taglia richiesta (da misurarsi come da illustrazione).

MATERIALI E COLORI

PELLE

La Vega Holster usa esclusivamente VERA PELLE prima scelta conciata al vegetale, interamente lavorata in ITALIA secondo le più recenti normative internazionali. La pelle è da sempre sinonimo di esclusività e pregio.



CORDURA - 100% NYLON

La Vega Holster usa solamente cordura originale Dupont. Il cordura è un tessuto dalle eccezionali caratteristiche di resistenza all'abrasione, durata nel tempo e leggerezza. Tutto ciò lo rende particolarmente adatto all'uso in qualsiasi ambiente e qualsiasi contesto operativo.



POLIMERO

Il polimero usato dalla Vega Holster è un materiale plastico ad alta resistenza contro gli impatti e l'usura. Termoformabile. Si adatta perfettamente a tutte le situazioni operative anche le più estreme.



ISTRUZIONI

MANUTENZIONE E PULIZIA DELLA PELLE

- Tutti i prodotti in pelle della Vega Holster non hanno bisogno di speciali trattamenti. Per una maggiore cura del prodotto acquistato:
- Pulire con un panno appena umido e con del sapone neutro (non immergere mai in acqua).
 - Fare asciugare all'aria naturale.
 - Usare della cera neutra naturale, spargere con un panno morbido ben pulito la cera, fare asciugare per qualche minuto e ripassare con un panno pulito tutta la superficie.
 - Non usare o mettere a contatto con fonti di calore artificiale (stufe, radiatori, asciugacapelli).
 - Non applicare mai colle tipo Loctite o altro.
 - Non applicare mai oli generici o solventi.

MANUTENZIONE E PULIZIA DEI MATERIALI SINTETICI

- Tutti i prodotti in materiale sintetico della Vega Holster non hanno bisogno di trattamenti specifici. Per una maggiore cura del prodotto acquistato:
- Pulire a mano con acqua e sapone neutro
 - Nei casi di necessità usare un bruschino in materiale sintetico.
 - Fare asciugare all'aria naturale.
 - Non introdurre in lavatrice.
 - Non usare o mettere a contatto con fonti di calore artificiale (stufe, radiatori, asciugacapelli).
 - Non applicare mai colle tipo Loctite o altro.
 - Non applicare mai oli generici o solventi

POSIZIONI DI PORTO

Le posizioni piu' comuni di porto della fondina si differenziano secondo le varie necessità operative e sono:



1 SUL FIANCO DESTRO (PER I MANCINI SINISTRO)	PORTO OCCULTO O DIVISA
2 SUL FIANCO SINISTRO ESTRAZIONE INCROCIATA CROSS DRAW (PER I MANCINI DESTRO)	PORTO OCCULTO
3 RETROSCIENA INCLINATA	PORTO OCCULTO
4 RETROSCIENA ORIZZONTALE	PORTO OCCULTO
5 INTERNA	PORTO OCCULTO
6 ASCELLARE ORIZZONTALE/VERTICALE/CAPOVOLTA	PORTO OCCULTO O DIVISA
7 DA CAVIGLIA	PORTO OCCULTO
8 COSCIALE	PORTO IN DIVISA O TUTA OPERATIVA
9 SUL FIANCO DISTANZIATA DAL CORPO	PER USO CON GIUBBETTO ANTIPROIETTILE O TACTICAL VEST, PORTO IN DIVISA O TUTA OPERATIVA

CARRY SYSTEMS PROGRAM

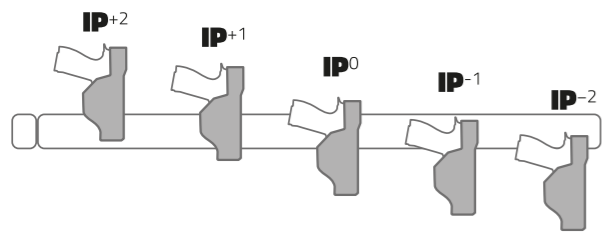

Negli anni le esigenze degli operatori di sicurezza sono diventate sempre più varie e specifiche, in particolare sui modi e le posizioni dove portare un'arma corta. È per rispondere a queste necessità che Vega Holster ha sviluppato una serie di passanti e piattaforme denominate V.C.S.P. "VEGA CARRY SYSTEMS PROGRAM". Il grafico soprastante riporta un rapporto fra linea della cintura e posizione dell'arma in fondina.

Su ciascun sistema passante che troverete nelle pagine successive è inserito in evidenza l'IP (identificativo di posizione).

L'identificativo di posizione è suddiviso in 5 valori:

IP+2 L'impugnatura dell'arma rimane molto alta rispetto alla cintura, utile soprattutto per un porto occulto.

IP+1 L'impugnatura dell'arma rimane alta rispetto alla cintura. Utile per l'uso in auto dove l'arma può far pressione contro il sedile e creare situazioni di pericolo o una problematica estrazione.

IP0 L'impugnatura dell'arma rimane sulla linea della cintura, sistema utilizzato per un normale servizio in divisa e che permette una buona estrazione e un buon confort.

IP-1 L'impugnatura dell'arma rimane sotto la linea della cintura, ottimo per chi vuole un'estrazione veloce.

IP-2 L'impugnatura dell'arma rimane sotto la linea inferiore della cintura per una posizione semi cosciale e un'estrazione rapida e naturale.

Tutti i passanti e le piattaforme Vega Holster possono essere montati su tutte le fondine Vega Holster con il sistema di fissaggio a TRIPLICE VITE.

Alcuni sistemi passanti hanno la possibilità di variare l'inclinazione e l'altezza della fondina tramite le viti, in questo caso il valore sopra riportato potrebbe modificarsi.

Alcuni sistemi passanti hanno la possibilità di variare l'inclinazione tramite una leva (senza dover agire sulle tre viti di fissaggio); in questo caso il valore sopra riportato non si modifica, ma si modificano le caratteristiche (in quanto potendo ruotare l'arma anche di 90° una fondina con valore IP0 o IP-1 avrà la possibilità di occupare meno spazio nell'uso in auto).

Alcuni sistemi passanti rimangono distanti dal corpo per l'uso di giubbetti tattici e/o antiproiettile o per rendere l'estrazione più veloce o per evitare impigliamenti accidentali dell'arma in estrazione (l'utilizzo di questi è soprattutto destinato ad agenti in divisa); altri sistemi passanti rimangono vicini al corpo e vengono preferiti per la loro migliore occultabilità e per la sensazione che danno di aver sempre l'arma sotto controllo a contatto con il corpo.

Naturalmente l'operatore può decidere di avere più sistemi passanti per la propria fondina (in caso non voglia avere due fondine specifiche) e alternarli secondo le esigenze operative giornaliere; per esempio un operatore può svolgere sia servizio in divisa che servizio in borghese, quindi avrà necessità di una fondina che permetta una buona occultabilità e una che consenta l'uso con giubbotto tattico e/o antiproiettile.

Scegliere il giusto sistema di porto secondo le proprie abitudini ed esigenze operative è il primo passo per avere la propria fondina ideale.

AVVERTENZE

Grande cura deve essere usata nel maneggiare, custodire o trasportare armi da fuoco e quando viene estratta o inserita una pistola nella fondina. Non inserire mai una pistola carica nella fondina senza prima aver controllato che la stessa vi entri correttamente.

È responsabilità dell'utilizzatore controllare la giusta compatibilità tra la fondina e l'arma.

Nell'inserire l'arma in fondina, specie quando questa è nuova e quindi più rigida, tenere il dito pollice sul cane abbassato dell'arma.

Nella scelta del prodotto è importante valutare bene il materiale più indicato alle vostre esigenze, il modello più adatto al tipo di porto e al vostro abbigliamento. Fondamentale è il controllo della compatibilità tra fondina e arma.

Prima dell'uso esercitatevi in qualche estrazione: la fondina si adatterà meglio all'arma e sarà utile per voi avere una maggiore confidenza con il nuovo prodotto. Controllate periodicamente le parti accessorie dell'arma e il loro buon funzionamento. Non alterate mai una fondina, ciò potrebbe comprometterne l'uso sicuro e corretto.

SAFETY GRADES

È IL SISTEMA VEGA HOLSTER DI CLASSIFICAZIONE, IN "GRADI DI SICUREZZA", DELLE FONDINE PER USO DI POLIZIA, TATTICO-OPERATIVO E IN OPERAZIONI SPECIALI E SI BASA SULLA REALE EFFICACIA DEI SISTEMI DI SICUREZZA USATI IN CIASCUN MODELLO, TENENDO CONTO DI DUE IMPORTANTI FATTORI:

1) fattore mentale:

il tempo di reazione in situazioni di pericolo nel dare l'input alla mano per ciò che deve fare per estrarre l'arma dalla fondina.

2) fattore meccanico:

il tempo reale necessario nel portare a termine l'operazione di estrazione. Entrambi sono migliorabili con l'allenamento, sempre consigliabile quando si utilizza un'arma da fuoco, ma dipendono anche molto dal numero e dal tipo di sistemi di sicurezza che andiamo a frapporre tra l'arma e la fondina. Più alto è il grado di sicurezza, più alto è il tempo di estrazione. È quindi importante scegliere la fondina con il grado di sicurezza adatto alle esigenze reali di ciascun operatore.

Esempio: se un operatore è in servizio di ordine pubblico, è raccomandabile un Safety Grade alto, perché è necessario avere l'arma in massima sicurezza anche a discapito dei tempi di estrazione. Al contrario per un operatore soggetto a pericoli imminenti, dove è importante avere l'arma pronta all'uso, è raccomandabile un Safety Grade medio basso.

I VEGA SAFETY GRADE sono 4:

- SAFETY GRADE 1** La sicura è solitamente un laccio con bottone. Questi tipi di sicure possono essere soggetti a sgancio accidentale.
- SAFETY GRADE 2** Il sistema di sicura non prevede sganci accidentali e richiede un solo movimento, ma ben preciso.
- SAFETY GRADE 3** Il sistema di sicura/sicure dà una buona protezione da malintenzionati che vogliono prendere l'arma dell'operatore e un'ottima protezione da sganci accidentali. In questo caso sono sempre presenti due sistemi di sicurezza che agiscono in due punti diversi dell'arma e possono essere sganciati o rimossi con dita diverse della mano (nel caso in cui i pulsanti di sgancio siano separati); o con un solo dito della mano, ma con due movimenti separati e diversi (nel caso in cui i pulsanti di sgancio siano sullo stesso lato e vicini); o con un solo dito della mano con un solo movimento (nel caso in cui lo stesso pulsante leva agisca su entrambi i sistemi).
- SAFETY GRADE 4** Sistema a più sicure. Completa assenza di sgancio accidentale, assoluta protezione da malintenzionati che vogliono prendere l'arma dell'operatore. L'estrazione avviene mediante più azioni in un diverso arco temporale.

Spesso un grado di sicurezza alto (3° or 4°) può avere dei sistemi di sicurezza disinseribili, quindi la stessa fondina può passare da un Grado 4 a un grado 3, oppure da un Grado 3 a un grado 2.

SISTEMI DI SICUREZZA

DA SEMPRE VEGA HOLSTER IDENTIFICA LE NECESSITÀ DEL MERCATO E SVILUPPA NUOVI PRODOTTI CHE RISPONDONO AD ESSE. DA QUI NASCONO I MIGLIORI SISTEMI DI SICUREZZA PER FONDINE ESISTENTI SUL MERCATO.



VEGA CAMA X BACK & GO

Sistema di sicurezza che entra automaticamente all'inserimento dell'arma in fondina e sganciabile tramite il dito pollice della mano, spostando la leva posta fra la fondina e il fianco dell'operatore in direzione posteriore (verso l'impugnatura). La leva ha la parte finale amovibile per poter inserire diverse tipologie e dimensioni di appoggio. Il sistema può essere di Livello II, che agisce solamente sul ponticello dell'arma, o di Livello III, che agisce anche sulla parte superiore dell'arma (in questo caso entrambe le chiusure possono essere rimosse con l'azionamento della stessa leva).



VEGA THUMB CAMA

Sistema di sicurezza azionabile tramite il movimento orizzontale del dito olice, con l'azione del dito sulla leva il cappuccio superiore si apre frontalmente liberando l'arma, per richiudere il cappuccio è necessario riportarlo manualmente nella posizione i blocco superiore.



VEGA THUMB ALL IN ONE CAMA

DOPPIO Sistema di sicurezza di cui uno agisce sulla parte superiore dell'arma ed il secondo agisce sul ponticello del.arma. Inserendo l'arma in fondina il secondo entra automaticamente mentre il primo viene inserito manualmente. Per rilasciare entrambi i sistemi (o contemporaneamente o singolarmente) è sufficiente agire su una unica leva, posta sulla parte posteriore (più vicina al corpo) della fondina, tramite il movimento orizzontale del dito pollice



VEGA INDEX CAMA

Sistema di sicurezza che entra automaticamente all'inserimento dell'arma in fondina e sganciabile tramite il dito pollice della mano, spostando la leva posta fra la fondina e il fianco dell'operatore in direzione posteriore (verso l'impugnatura). La leva ha la parte finale amovibile per poter inserire diverse tipologie e dimensioni di appoggio. Il sistema può essere di Livello II, che agisce solamente sul ponticello dell'arma, o di Livello III, che agisce anche sulla parte superiore dell'arma (in questo caso entrambe le chiusure possono essere rimosse con l'azionamento della stessa leva)



VEGA THUMB + INDEX CAMA

DOPPIO Sistema di sicurezza di cui uno agisce sulla parte superiore dell'arma ed il secondo agisce sul ponticello dell'arma. I due sistemi sono indipendenti. Quello superiore si aziona tramite il movimento orizzontale del dito Pollice, con la pressione sulla leva il cappuccio superiore si apre frontalmente liberando l'arma, per richiudere il cappuccio è necessario riportarlo manualmente nella posizione i blocco superiore. Quello inferiore si aziona tramite il movimento orizzontale del dito Indice, con l'azione del dito sulla leva esterna il perno che blocca il ponticello si libera e l'arma può essere estratta, basta reinserire l'arma in fondina per metterla in sicura.



VEGA "AUTOMATIC PUSH AND GO"

Sistema di sicurezza superiore, premendo una semplice leva interna il laccio ruota in avanti. Il ritorno del laccio in posizione di sicura è manuale.



VEGA STOP SNAP

È un sistema di bloccaggio del bottone che impedisce lo sgancio accidentale, si inserisce facilmente tirando verso .alto il cappuccio posto al.estremità dello sgancio e si disinserisce semplicemente riprendendolo verso il basso.



VEGA "PUSH & FRONT"

È un sistema di sicura semiautomatico semplice ed istintivo che si disinserisce con la pressione del dito pollice e si inserisce agendo semplicemente sul laccio in polimero stampato.



VEGA "PUSH DOWN"

Sistema di sicura che agisce sul ponticello dell'arma, premendo verso il basso un semplice pulsante posto sulla parte interna della fondina il blocco rientra e l'arma può essere estratta. All'inserimento del.arma in fondina la sicura entra automaticamente..



VEGA PULL SIDE

È un sistema di sicurezza nato e messo a punto per sostituire il classico laccio di sicurezza per il porto civile. Reinsediendo .arma in fondina la sicura che blocca il ponticello entra automaticamente. Per estrarre basta spostare di lato la leva situata all'interno. È inoltre possibile inserire un' ulteriore livello di sicurezza tramite un grilletto che spingendolo in avanti blocca lo sgancio - il grilletto può essere rimosso togliendo la vite superiore e il cilindro di bloccaggio)



"ACE FRONT STOP"

Sistema di sicurezza che entra automaticamente all'inserimento dell'arma in fondina e sganciabile tramite il dito pollice della mano, spostando la leva posta fra l'arma e il fianco dell'operatore, in direzione posteriore (verso l'impugnatura). La leva ha la parte finale amovibile per poter inserire diverse tipologie e dimensioni di appoggio.



ADJUSTABLE SAFETY PUSH & FRONT

Sistema di sicurezza semiautomatico che si disinserisce con la pressione e la spinta in avanti del dito pollice sulla superficie zigrinata presente sulla parte esterna del laccio e si inserisce riportando il laccio manualmente sopra il cane del.arma, il sistema può essere bloccato tramite lo scorrimento di un pulsante che spostandolo in avanti ostacola la corsa del laccio verso il basso. In più è regolabile frontalmente tramite tre fori.



VEGA PULL FORWARD

Un sistema di sicurezza manuale, che si aziona tramite una leva posta sotto l'impugnatura del. arma: tirando indietro la leva si blocca il ponticello dell'arma. Spingendola in avanti si sblocca.



IMPLEMENT MODULAR SYSTEM

Sistema modulare dove al variare del modulo varia la destinazione d'uso della fondina. Esempio: da arma con torcia a arma senza torcia.



Nastri antiscivolo, molto utili nei sistemi cosciali, stabilizzano e non permettono l'allentamento delle fibbie di scorrimento.



Guida scorrimento mirino protegge il mirino dell'arma e favorisce l'estrazione e l'inserimento.



Termoformatura usata nelle fondine per dare la conformazione dell'arma.



Prodotti utilizzabili esclusivamente con mano destra



Sinistra o destra, le fondine Vega Holster vengono prodotte anche per tiratori mancini ad eccezione di pochissimi modelli.



RSH supporto inclinabile e removibile Questa tipologia di fondine monta supporti che hanno la possibilità di cambiare l'inclinazione ed essere intercambiabili tramite viti.



Sistema Velcrabile Modulare: Accessori con retro in velcro montabili internamente alle borse o indumenti compatibili, possibilità di modificare l'interno secondo l'esigenza operativa.



Vega Holster è:

▪ Azienda certificata **NATO**
Cage Code A7399

▪ Azienda certificata
ISO 9001:2015

▪ Azienda certificata
ISO 14001:2015



ALWAYS AHEAD

VIA DI MEZZO 31 - 56012 CALCINAIA (PISA) ITALY

Phone +39 0587 489190 Fax +39 0587 489901
info@vegaholster.com - www.vegaholster.com



Copyright © Vega Holster srl. All rights reserved.

GRAPHIC DESIGN: less studio@less.land
CONCEPT: Francesco Toschi

EMER



ALWAYS AHEAD